

BC LABEL

Location de bornes photos numériques

Cle USB Bouton Manchette Metal

Commande Minimum : **100 PIECES**

Délais de livraison : **15 JOURS**

Garantie : **2 Ans**



Détails Techniques

Capacités disponibles : 128Mb, 256Mb, 512Mb, 1Go, 2Go, 4Go, 8Go, 16Go

Méthodes de marquage : Gravure Laser

Vitesse en lecture : 950 Ko/S (USB1.1), 12.0 Mo/S(USB2.0)

Vitesse en écriture : 860 Ko/S (USB1.1), 9.0 Mo/S (USB2.0)

Alimentation : Par usb, aucune batterie nécessaire

Couleurs Disponibles : Or, Argent

Taxes Applicables : Taxe SORECOP, Eco participation DEEE

Dimensions : 20 x 15 x 6 mm

Poids : 9 g

Matières : Metal

Garantie : 2 Ans

Compatibilité : Linux

Attache possible : Non

Capuchon : Oui

Rel : 1001-01-11-00-12

Clé USB Métal Ouvre Bouteille

Commande Minimum : **100 PIECES**

Délais de livraison : **10 JOURS**

Garantie : **2 Ans**



Détails Techniques

Capacités disponibles : 128Mb, 256Mb, 512Mb, 1Go, 2Go, 4Go, 8Go, 16Go

Méthodes de marquage : Tampographie, Gravure Laser

Vitesse en lecture : 950 Ko/S (USB1.1), 12.0 Mo/S(USB2.0)

Vitesse en écriture : 860 Ko/S (USB1.1), 9.0 Mo/S (USB2.0)

Alimentation : Par usb, aucune batterie nécessaire

Couleurs Disponibles : Argent

Taxes Applicables : Taxe SORECOP, Eco participation DEEE

Dimensions : 75 X 17 X 9 mm

Poids : 41 g

Matières : Metal

Garantie : 2 Ans

Compatibilité : Linux

Attache possible : Oui

Capuchon : Oui

Aspect : Mat

Rel : 1001-01-11-00-07

Cle USB Fiole

Commande Minimum : **100 PIECES**

Délais de livraison : **10 JOURS**

Garantie : **2 Ans**



Détails Techniques

Capacités disponibles : 128Mb, 256Mb, 512Mb, 1Go, 2Go, 4Go, 8Go, 16Go

Méthodes de marquage : Tampographie, Gravure Laser

Vitesse en lecture : 950 Ko/S (USB1.1), 12.0 Mo/S(USB2.0)

Vitesse en écriture : 860 Ko/S (USB1.1), 9.0 Mo/S (USB2.0)

Alimentation : Par usb, aucune batterie nécessaire

Couleurs Disponibles : Transparent, Argent

Taxes Applicables : Taxe SORECOP, Eco participation DEEE

Dimensions : 60 x 29 mm

Poids : 21g

Matières : Metal, Verre

Garantie : 2 Ans

Compatibilité : Linux

Attache possible : Non

Capuchon : Oui

Rel : 1001-01-11-00-15

Clé USB Télécommande

Commande Minimum : **100 PIECES**

Délais de livraison : **15 JOURS**

Garantie : **2 Ans**



Détails Techniques

Capacités disponibles : 128Mb, 256Mb, 512Mb, 1Go, 2Go, 4Go, 8Go, 16Go

Méthodes de marquage : Embossage, Tampographie

Vitesse en lecture : 950 Ko/S (USB1.1), 12.0 Mo/S(USB2.0)

Vitesse en écriture : 860 Ko/S (USB1.1), 9.0 Mo/S (USB2.0)

Alimentation : Par usb, aucune batterie nécessaire

Couleurs Disponibles : Sur Demande

Taxes Applicables : Taxe SORECO, Eco participation DEEE

Dimensions : SUR MESURE

Poids : 20 g

Matières : PVC souple

Garantie : 2 Ans

Compatibilité : Linux

Attache possible : Oui

Capuchon : Oui

Aspect : Mat, Brillant

Rel : 1001-01-11-00-10

Clé USB Baril

Commande Minimum : **100 PIECES**

Délais de livraison : **15 JOURS**

Garantie : **2 Ans**



Détails Techniques

Capacités disponibles : 128Mb, 256Mb, 512Mb, 1Go, 2Go, 4Go, 8Go, 16Go

Vitesse en lecture : 950 Ko/S (USB1.1), 12.0 Mo/S(USB2.0)

Vitesse en écriture : 860 Ko/S (USB1.1), 9.0 Mo/S (USB2.0)

Alimentation : Par usb, aucune batterie nécessaire

Couleurs Disponibles : Bleu Ciel, Orange, Sur Demande

Taxes Applicables : Taxe SORECOP, Eco participation DEEE

Dimensions : 45 x 25 mm

Poids : 26 g

Matières : PVC souple

Garantie : 2 Ans

Notice : Non

Compatibilité : Linux

Attache possible : Oui

Capuchon : Oui

Aspect : Mat

Rel : 1001-01-11-00-10

Clé USB Arbre

Commande Minimum : **100 PIECES**

Délais de livraison : **15 JOURS**

Garantie : **2 Ans**



Détails Techniques

Capacités disponibles : 128Mb, 256Mb, 512Mb, 1Go, 2Go, 4Go, 8Go, 16Go

Méthodes de marquage : Tampographie

Vitesse en lecture : 950 Ko/S (USB1.1), 12.0 Mo/S(USB2.0)

Vitesse en écriture : 860 Ko/S (USB1.1), 9.0 Mo/S (USB2.0)

Couleurs Disponibles : Vert, Sur Demande

Taxes Applicables : Taxe SORECOP, Eco participation DEEE

Dimensions : SUR MESURE

Poids : 20 g

Matières : PVC souple

Garantie : 2 Ans

Compatibilité : Linux

Attache possible : Oui

Capuchon : Oui

Aspect : Mat

Rel : 1001-01-11-00-06

Clé USB Photo

Commande Minimum : **100 PIECES**

Délais de livraison : **15 JOURS**

Garantie : **2 Ans**



Détails Techniques

Capacités disponibles : 128Mb, 256Mb, 512Mb, 1Go, 2Go, 4Go, 8Go, 16Go

Méthodes de marquage : Tampographie

Vitesse en lecture : 950 Ko/S (USB1.1), 12.0 Mo/S(USB2.0)

Vitesse en écriture : 860 Ko/S (USB1.1), 9.0 Mo/S (USB2.0)

Alimentation : Par usb, aucune batterie nécessaire

Couleurs Disponibles : Noir, Gris

Taxes Applicables : Taxe SORECOP, Eco participation DEEE

Dimensions : SUR MESURE

Poids : 40 g

Matières : PVC souple

Garantie : 2 Ans

Compatibilité : Linux

Attache possible : Oui

Capuchon : Non

Aspect : Mat, Brillant

Rel : 1001-01-11-00-15

Clé USB Biberon Bébé

Commande Minimum : **100 PIECES**

Délais de livraison : **15 JOURS**

Garantie : **2 Ans**



Détails Techniques

Capacités disponibles : 128Mb, 256Mb, 512Mb, 1Go, 2Go, 4Go, 8Go, 16Go

Méthodes de marquage : Tampographie

Vitesse en lecture : 950 Ko/S (USB1.1), 12.0 Mo/S(USB2.0)

Vitesse en écriture : 860 Ko/S (USB1.1), 9.0 Mo/S (USB2.0)

Alimentation : Par usb, aucune batterie nécessaire

Couleurs Disponibles : Sur Demande, Blanc

Taxes Applicables : Taxe SORECO, Eco participation DEEE

Dimensions : SUR MESURE

Poids : 15 g

Matières : PVC souple

Garantie : 2 Ans

Notice : Non

Compatibilité : Linux

Attache possible : Oui

Capuchon : Oui

Aspect : Mat

Rel : 1001-01-11-00-10

Clé USB Pneu

Commande Minimum : **100 PIECES**

Délais de livraison : **15 JOURS**

Garantie : **2 Ans**



Détails Techniques

Capacités disponibles : 128Mb, 256Mb, 512Mb, 1Go, 2Go, 4Go, 8Go, 16Go

Méthodes de marquage : Tampographie

Vitesse en lecture : 950 Ko/S (USB1.1), 12.0 Mo/S(USB2.0)

Vitesse en écriture : 860 Ko/S (USB1.1), 9.0 Mo/S (USB2.0)

Alimentation : Par usb, aucune batterie nécessaire

Couleurs Disponibles : Noir, Gris

Taxes Applicables : Taxe SORECOP, Eco participation DEEE

Dimensions : SUR MESURE

Poids : 40 g

Matières : PVC souple

Garantie : 2 Ans

Compatibilité : Linux

Attache possible : Oui

Capuchon : Oui

Aspect : Mat, Brillant

Rel : 1001-01-11-00-10

Clé USB Pied

Commande Minimum : **100 PIECES**

Délais de livraison : **15 JOURS**

Garantie : **2 Ans**



Détails Techniques

Capacités disponibles :	128Mb, 256Mb, 512Mb, 1Go, 2Go, 4Go, 8Go, 16Go
Méthodes de marquage :	Tampographie
Vitesse en lecture :	950 Ko/S (USB1.1), 12.0 Mo/S(USB2.0)
Vitesse en écriture :	860 Ko/S (USB1.1), 9.0 Mo/S (USB2.0)
Alimentation :	Par usb, aucune batterie nécessaire
Couleurs Disponibles :	Rouge, Vert, Jaune, Bleu Ciel, Marron, Noir, Violet, Orange, Gris, Sur Demande, Rose, Transparent, Or, Argent, Bronze, Cyan, Blanc
Taxes Applicables :	Taxe SORECOP, Eco participation DEEE
Dimensions :	SUR MESURE
Poids :	30 g
Matières :	PVC souple
Garantie :	2 Ans
Compatibilité :	Linux
Attache possible :	Oui
Capuchon :	Oui
Aspect :	Mat
Rel :	1001-01-11-00-06

Clé Usb Père Noël

Commande Minimum : **100 PIECES**

Délais de livraison : **15 JOURS**

Garantie : **2 Ans**



Détails Techniques

Capacités disponibles :	128Mb, 256Mb, 512Mb, 1Go
Méthodes de marquage :	Impression Quadri, Gravure Laser
Vitesse en lecture :	950 Ko/S (USB1.1), 12.0 Mo/S(USB2.0)
Vitesse en écriture :	860 Ko/S (USB1.1), 9.0 Mo/S (USB2.0)
Alimentation :	Par usb, aucune batterie nécessaire
Couleurs Disponibles :	Rouge, Noir, Blanc
Taxes Applicables :	Taxe SORECOF, Eco participation DEEE
Dimensions :	SUR MESURE
Poids :	20 g
Matières :	PVC souple
Garantie :	2 Ans
Compatibilité :	Linux
Attache possible :	Non
Capuchon :	Oui
Aspect :	Mat
Rel :	1001-01-11-00-05

Clé USB Pistolet Essence

Commande Minimum : **100 PIECES**

Délais de livraison : **15 JOURS**

Garantie : **2 Ans**



Détails Techniques

Capacités disponibles : 128Mb, 256Mb, 512Mb, 1Go, 2Go, 4Go, 8Go, 16Go

Méthodes de marquage : Tampographie

Vitesse en lecture : 950 Ko/S (USB1.1), 12.0 Mo/S(USB2.0)

Vitesse en écriture : 860 Ko/S (USB1.1), 9.0 Mo/S (USB2.0)

Alimentation : Par usb, aucune batterie nécessaire

Couleurs Disponibles : Jaune, Noir, Gris, Sur Demande

Taxes Applicables : Taxe SORECOP, Eco participation DEEE

Dimensions : SUR MESURE

Poids : 30 g

Matières : PVC souple

Garantie : 2 Ans

Compatibilité : Linux

Attache possible : Oui

Capuchon : Oui

Aspect : Mat, Brillant

Rel : 1001-01-11-00-15

Clé USB Poubelle Verte

Commande Minimum : **100 PIECES**

Délais de livraison : **15 JOURS**

Garantie : **2 Ans**



Détails Techniques

Capacités disponibles : 128Mb, 256Mb, 512Mb, 1Go, 2Go, 4Go, 8Go, 16Go

Méthodes de marquage : Tampographie

Vitesse en lecture : 950 Ko/S (USB1.1), 12.0 Mo/S(USB2.0)

Vitesse en écriture : 860 Ko/S (USB1.1), 9.0 Mo/S (USB2.0)

Alimentation : Par usb, aucune batterie nécessaire

Couleurs Disponibles : Vert, Sur Demande

Taxes Applicables : Taxe SORECO, Eco participation DEEE

Dimensions : SUR MESURE

Poids : 20 g

Matières : PVC souple

Garantie : 2 Ans

Compatibilité : Linux

Attache possible : Oui

Capuchon : Oui

Aspect : Mat, Brillant

Rel : 1001-01-11-00-06

Clé USB Boite Aux Lettres

Commande Minimum : **100 PIECES**

Délais de livraison : **15 JOURS**

Garantie : **2 Ans**



Détails Techniques

Capacités disponibles : 128Mb, 256Mb, 512Mb, 1Go, 2Go, 4Go, 8Go, 16Go

Méthodes de marquage : Tampographie

Vitesse en lecture : 950 Ko/S (USB1.1), 12.0 Mo/S(USB2.0)

Vitesse en écriture : 860 Ko/S (USB1.1), 9.0 Mo/S (USB2.0)

Alimentation : Par usb, aucune batterie nécessaire

Couleurs Disponibles : Jaune, Bleu Ciel, Sur Demande

Taxes Applicables : Taxe SORECO, Eco participation DEEE

Dimensions : SUR MESURE

Poids : 25 g

Matières : PVC souple

Garantie : 2 Ans

Compatibilité : Linux

Attache possible : Oui

Capuchon : Oui

Aspect : Mat, Brillant

Rel : 1001-01-11-00-10

Clé USB Casino

Commande Minimum : **100 PIECES**

Délais de livraison : **15 JOURS**

Garantie : **2 Ans**



Détails Techniques

Capacités disponibles : 128Mb, 256Mb, 512Mb, 1Go, 2Go, 4Go, 8Go, 16Go

Méthodes de marquage : Tampographie, Gravure Laser

Vitesse en lecture : 950 Ko/S (USB1.1), 12.0 Mo/S(USB2.0)

Vitesse en écriture : 860 Ko/S (USB1.1), 9.0 Mo/S (USB2.0)

Alimentation : Par usb, aucune batterie nécessaire

Couleurs Disponibles : Rouge, Noir, Sur Demande, Blanc

Taxes Applicables : Taxe SORECO, Eco participation DEEE

Dimensions : SUR MESURE

Poids : 15 g

Matières : PVC souple

Garantie : 2 Ans

Compatibilité : Linux

Attache possible : Non

Capuchon : Non

Aspect : Mat, Brillant

Rel : 1001-01-11-00-06

Clé USB Casque

Commande Minimum : **100 PIECES**

Délais de livraison : **15 JOURS**

Garantie : **2 Ans**



Détails Techniques

Capacités disponibles : 128Mb, 256Mb, 512Mb, 1Go, 2Go, 4Go, 8Go, 16Go

Méthodes de marquage : Tampographie

Vitesse en lecture : 950 Ko/S (USB1.1), 12.0 Mo/S(USB2.0)

Vitesse en écriture : 860 Ko/S (USB1.1), 9.0 Mo/S (USB2.0)

Alimentation : Par usb, aucune batterie nécessaire

Couleurs Disponibles : Orange, Sur Demande, Blanc

Taxes Applicables : Taxe SORECOP, Eco participation DEEE

Dimensions : 50 x 28 x 15 mm

Poids : 13 g

Matières : PVC souple

Garantie : 2 Ans

Compatibilité : Linux

Attache possible : Oui

Capuchon : Non

Aspect : Mat

Rel : 1001-01-11-00-06

Clé USB Brique

Commande Minimum : **100 PIECES**

Délais de livraison : **15 JOURS**

Garantie : **2 Ans**



Détails Techniques

Capacités disponibles :	128Mb, 256Mb, 512Mb, 1Go, 2Go, 4Go, 8Go, 16Go
Méthodes de marquage :	Tampographie
Vitesse en lecture :	950 Ko/S (USB1.1), 12.0 Mo/S(USB2.0)
Vitesse en écriture :	860 Ko/S (USB1.1), 9.0 Mo/S (USB2.0)
Alimentation :	Par usb, aucune batterie nécessaire
Couleurs Disponibles :	Rouge, Vert, Jaune, Noir, Sur Demande, Bleu Nuit, Blanc
Taxes Applicables :	Taxe SORECO, Eco participation DEEE
Dimensions :	31 x 15 x 8 mm
Poids :	3 g
Matières :	ABS
Garantie :	2 Ans
Compatibilité :	Linux
Attache possible :	Oui
Capuchon :	Oui
Aspect :	Brillant
Rel :	1001-01-11-00-05

Clé USB Cigarette

Commande Minimum : **100 PIECES**

Délais de livraison : **15 JOURS**

Garantie : **2 Ans**



Détails Techniques

Capacités disponibles : 128Mb, 256Mb, 512Mb, 1Go, 2Go, 4Go, 8Go, 16Go

Méthodes de marquage : Impression Quadri

Vitesse en lecture : 950 Ko/S (USB1.1), 12.0 Mo/S(USB2.0)

Vitesse en écriture : 860 Ko/S (USB1.1), 9.0 Mo/S (USB2.0)

Alimentation : Par usb, aucune batterie nécessaire

Couleurs Disponibles : Jaune, Noir, Orange, Blanc

Taxes Applicables : Taxe SORECO, Eco participation DEEE

Dimensions : SUR MESURE

Poids : 15 g

Matières : PVC souple

Garantie : 2 Ans

Compatibilité : Linux

Attache possible : Non

Capuchon : Oui

Rel : 1001-01-11-00-10

Clé USB Cigare Cubain

Commande Minimum : **100 PIECES**

Délais de livraison : **15 JOURS**

Garantie : **2 Ans**



Détails Techniques

Capacités disponibles : 128Mb, 256Mb, 512Mb, 1Go, 2Go, 4Go, 8Go, 16Go

Méthodes de marquage : Impression Quadri

Vitesse en lecture : 950 Ko/S (USB1.1), 12.0 Mo/S(USB2.0)

Vitesse en écriture : 860 Ko/S (USB1.1), 9.0 Mo/S (USB2.0)

Alimentation : Par usb, aucune batterie nécessaire

Couleurs Disponibles : Marron, Sur Demande

Taxes Applicables : Taxe SORECOP, Eco participation DEEE

Dimensions : SUR MESURE

Poids : 20 g

Matières : PVC souple

Garantie : 2 Ans

Compatibilité : Linux

Attache possible : Non

Capuchon : Oui

Aspect : Mat

Rel : 1001-01-11-00-10

Clé USB Puzzle

Commande Minimum : **100 PIECES**

Délais de livraison : **10 JOURS**

Garantie : **2 Ans**



Détails Techniques

Capacités disponibles :	128Mb, 256Mb, 512Mb, 1Go, 2Go, 4Go, 8Go, 16Go
Méthodes de marquage :	Tampographie
Vitesse en lecture :	950 Ko/S (USB1.1), 12.0 Mo/S(USB2.0)
Vitesse en écriture :	860 Ko/S (USB1.1), 9.0 Mo/S (USB2.0)
Alimentation :	Par usb, aucune batterie nécessaire
Couleurs Disponibles :	Rouge, Vert, Jaune, Bleu Ciel, Marron, Noir, Violet, Orange, Gris, Sur Demande, Rose, Transparent, Or, Argent, Bronze, Cyan, Bleu Nuit, Blanc
Taxes Applicables :	Taxe SORECOP, Eco participation DEEE
Dimensions :	45 X 45 X 10 MM
Poids :	13 g
Matières :	PVC souple
Garantie :	2 Ans
Compatibilité :	Windows 2000-XP-Vista-Seven-8
Attache possible :	Oui
Capuchon :	Oui
Aspect :	Mat
Rel :	1001-01-11-00-05

Clé USB Extincteur

Commande Minimum : **100 PIECES**

Délais de livraison : **15 JOURS**

Garantie : **2 Ans**



Détails Techniques

Capacités disponibles : 128Mb, 256Mb, 512Mb, 1Go, 2Go, 4Go, 8Go, 16Go

Méthodes de marquage : Tampographie

Vitesse en lecture : 950 Ko/S (USB1.1), 12.0 Mo/S(USB2.0)

Vitesse en écriture : 860 Ko/S (USB1.1), 9.0 Mo/S (USB2.0)

Alimentation : Par usb, aucune batterie nécessaire

Couleurs Disponibles : Rouge, Noir, Gris, Sur Demande

Taxes Applicables : Taxe SORECO, Eco participation DEEE

Dimensions : SUR MESURE

Poids : 15 g

Matières : PVC souple

Garantie : 2 Ans

Compatibilité : Linux

Attache possible : Non

Capuchon : Oui

Aspect : Mat

Rel : 1001-01-11-00-06

Clé USB Sac

Commande Minimum : **100 PIECES**

Délais de livraison : **15 JOURS**

Garantie : **2 Ans**



Détails Techniques

Capacités disponibles : 128Mb, 256Mb, 512Mb, 1Go, 2Go, 4Go, 8Go, 16Go

Méthodes de marquage : Tampographie

Vitesse en lecture : 950 Ko/S (USB1.1), 12.0 Mo/S(USB2.0)

Vitesse en écriture : 860 Ko/S (USB1.1), 9.0 Mo/S (USB2.0)

Alimentation : Par usb, aucune batterie nécessaire

Couleurs Disponibles : Rouge, Vert, Sur Demande, Rose, Bleu Nuit

Taxes Applicables : Taxe SORECOP, Eco participation DEEE

Dimensions : 100 x 30 x 8 mm

Poids : 35 g

Matières : PVC souple

Garantie : 2 Ans

Compatibilité : Linux

Attache possible : Oui

Capuchon : Oui

Aspect : Mat

Rel : 1001-01-11-00-06

Clé USB Rouleau

Commande Minimum : **100 PIECES**

Délais de livraison : **15 JOURS**

Garantie : **2 Ans**



Détails Techniques

Capacités disponibles : 128Mb, 256Mb, 512Mb, 1Go, 2Go, 4Go, 8Go, 16Go

Méthodes de marquage : Embossage

Vitesse en lecture : 950 Ko/S (USB1.1), 12.0 Mo/S(USB2.0)

Vitesse en écriture : 860 Ko/S (USB1.1), 9.0 Mo/S (USB2.0)

Alimentation : Par usb, aucune batterie nécessaire

Couleurs Disponibles : Rouge, Gris, Sur Demande

Taxes Applicables : Taxe SORECO, Eco participation DEEE

Dimensions : SUR MESURE

Poids : 30 g

Matières : PVC souple

Garantie : 2 Ans

Compatibilité : Linux

Attache possible : Oui

Capuchon : Oui

Aspect : Mat

Rel : 1001-01-11-00-10

Clé USB Feuille

Commande Minimum : **100 PIECES**

Délais de livraison : **15 JOURS**

Garantie : **2 Ans**



Détails Techniques

Capacités disponibles : 128Mb, 256Mb, 512Mb, 1Go, 2Go, 4Go, 8Go, 16Go

Méthodes de marquage : Tampographie

Vitesse en lecture : 950 Ko/S (USB1.1), 12.0 Mo/S(USB2.0)

Vitesse en écriture : 860 Ko/S (USB1.1), 9.0 Mo/S (USB2.0)

Alimentation : Par usb, aucune batterie nécessaire

Couleurs Disponibles : Vert, Sur Demande

Taxes Applicables : Taxe SORECOPI, Eco participation DEEE

Dimensions : SUR MESURE

Poids : 30 g

Matières : PVC souple

Garantie : 2 Ans

Compatibilité : Linux

Attache possible : Oui

Capuchon : Oui

Aspect : Mat, Brillant

Rel : 1001-01-11-00-10

Clé usb Clap de Cinema

Commande Minimum : **100 PIECES**

Délais de livraison : **15 JOURS**

Garantie : **2 Ans**

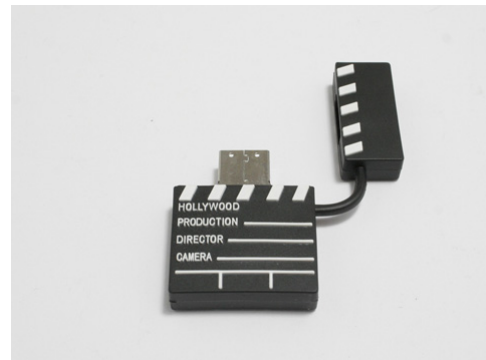

Détails Techniques

Capacités disponibles : 128Mb, 256Mb, 512Mb, 1Go, 2Go, 4Go, 8Go, 16Go

Méthodes de marquage : Tampographie

Vitesse en lecture : 950 Ko/S (USB1.1), 12.0 Mo/S(USB2.0)

Vitesse en écriture : 860 Ko/S (USB1.1), 9.0 Mo/S (USB2.0)

Alimentation : Par usb, aucune batterie nécessaire

Couleurs Disponibles : Noir, Sur Demande, Blanc

Taxes Applicables : Taxe SORECOP, Eco participation DEEE

Dimensions : 40 x 42 x 8 mm

Poids : 14 g

Matières : PVC souple

Garantie : 2 Ans

Compatibilité : Linux

Attache possible : Non

Capuchon : Oui

Aspect : Mat

Rel : 1001-01-11-00-06

Clé USB Pique

Commande Minimum : **100 PIECES**

Délais de livraison : **15 JOURS**

Garantie : **2 Ans**



Détails Techniques

Capacités disponibles :	128Mb, 256Mb, 512Mb, 1Go, 2Go, 4Go, 8Go, 16Go
Méthodes de marquage :	Tampographie
Vitesse en lecture :	950 Ko/S (USB1.1), 12.0 Mo/S(USB2.0)
Vitesse en écriture :	860 Ko/S (USB1.1), 9.0 Mo/S (USB2.0)
Alimentation :	Par usb, aucune batterie nécessaire
Couleurs Disponibles :	Rouge, Vert, Jaune, Bleu Ciel, Marron, Noir, Violet, Orange, Gris, Sur Demande, Rose, Transparent, Or, Argent, Bronze, Cyan, Bleu Nuit, Blanc
Taxes Applicables :	Taxe SORECOP, Eco participation DEEE
Dimensions :	SUR MESURE
Poids :	30 g
Matières :	PVC souple
Garantie :	2 Ans
Compatibilité :	Linux
Attache possible :	Oui
Capuchon :	Oui
Aspect :	Mat, Brillant
Rel :	1001-01-11-00-10

Clé USB Livre

Commande Minimum : **100 PIECES**

Délais de livraison : **15 JOURS**

Garantie : **2 Ans**



Détails Techniques

Capacités disponibles : 128Mb, 256Mb, 512Mb, 1Go, 2Go, 4Go, 8Go, 16Go

Méthodes de marquage : Tampographie

Vitesse en lecture : 950 Ko/S (USB1.1), 12.0 Mo/S(USB2.0)

Vitesse en écriture : 860 Ko/S (USB1.1), 9.0 Mo/S (USB2.0)

Alimentation : Par usb, aucune batterie nécessaire

Couleurs Disponibles : Sur Demande

Taxes Applicables : Taxe SORECO, Eco participation DEEE

Dimensions : 53 X 30 X 10 mm

Poids : 15 g

Matières : PVC souple

Garantie : 2 Ans

Compatibilité : Linux

Attache possible : Non

Capuchon : Non

Aspect : Mat

Rel : 1001-01-11-00-06

Clé USB Lessive

Commande Minimum : **100 PIECES**

Délais de livraison : **15 JOURS**

Garantie : **2 Ans**



Détails Techniques

Capacités disponibles : 128Mb, 256Mb, 512Mb, 1Go, 2Go, 4Go, 8Go, 16Go

Méthodes de marquage : Dome Résine, Tampographie

Vitesse en lecture : 950 Ko/S (USB1.1), 12.0 Mo/S(USB2.0)

Vitesse en écriture : 860 Ko/S (USB1.1), 9.0 Mo/S (USB2.0)

Alimentation : Par usb, aucune batterie nécessaire

Couleurs Disponibles : Sur Demande

Taxes Applicables : Taxe SORECO, Eco participation DEEE

Dimensions : SUR MESURE

Poids : 20 g

Matières : PVC souple

Garantie : 2 Ans

Compatibilité : Linux

Attache possible : Non

Capuchon : Oui

Aspect : Mat, Brillant

Rel : 1001-01-11-00-10

Clé USB Trefle à Quatre Feuilles

Commande Minimum : **100 PIECES**

Délais de livraison : **15 JOURS**

Garantie : **2 Ans**



Détails Techniques

Capacités disponibles : 128Mb, 256Mb, 512Mb, 1Go, 2Go, 4Go, 8Go, 16Go

Méthodes de marquage : Tampographie

Vitesse en lecture : 950 Ko/S (USB1.1), 12.0 Mo/S(USB2.0)

Vitesse en écriture : 860 Ko/S (USB1.1), 9.0 Mo/S (USB2.0)

Alimentation : Par usb, aucune batterie nécessaire

Couleurs Disponibles : Vert, Sur Demande

Taxes Applicables : Taxe SORECO, Eco participation DEEE

Dimensions : SUR MESURE

Poids : 20 g

Matières : PVC souple

Garantie : 2 Ans

Compatibilité : Linux

Attache possible : Oui

Capuchon : Oui

Aspect : Mat

Rel : 1001-01-11-00-10

Clé USB Cube

Commande Minimum : **100 PIECES**

Délais de livraison : **15 JOURS**

Garantie : **2 Ans**



Détails Techniques

Capacités disponibles : 128Mb, 256Mb, 512Mb, 1Go, 2Go, 4Go, 8Go, 16Go

Méthodes de marquage : Tampographie

Vitesse en lecture : 950 Ko/S (USB1.1), 12.0 Mo/S(USB2.0)

Vitesse en écriture : 860 Ko/S (USB1.1), 9.0 Mo/S (USB2.0)

Alimentation : Par usb, aucune batterie nécessaire

Couleurs Disponibles : Sur Demande

Taxes Applicables : Taxe SORECO, Eco participation DEEE

Dimensions : SUR MESURE

Poids : 25 g

Matières : PVC souple

Garantie : 2 Ans

Compatibilité : Linux

Attache possible : Non

Capuchon : Oui

Aspect : Mat

Rel : 1001-01-11-00-10

Clé USB Wagon

Commande Minimum : **1000 PIECES**

Délais de livraison : **15 JOURS**

Garantie : **2 Ans**



Détails Techniques

Capacités disponibles : 128Mb, 256Mb, 512Mb, 1Go, 2Go, 4Go, 8Go, 16Go

Méthodes de marquage : Tampographie

Vitesse en lecture : 950 Ko/S (USB1.1), 12.0 Mo/S(USB2.0)

Vitesse en écriture : 860 Ko/S (USB1.1), 9.0 Mo/S (USB2.0)

Alimentation : Par usb, aucune batterie nécessaire

Couleurs Disponibles : Noir, Sur Demande

Taxes Applicables : Taxe SORECO, Eco participation DEEE

Dimensions : SUR MESURE

Poids : 15 g

Matières : PVC souple

Garantie : 2 Ans

Compatibilité : Linux

Attache possible : Non

Capuchon : Non

Aspect : Mat

Rel : 1001-01-11-00-15

Clé USB Décapsuleur

Commande Minimum : **100 PIECES**

Délais de livraison : **15 JOURS**

Garantie : **2 Ans**



Détails Techniques

Capacités disponibles : 128Mb, 256Mb, 512Mb, 1Go, 2Go, 4Go, 8Go, 16Go

Méthodes de marquage : Tampographie

Vitesse en lecture : 950 Ko/S (USB1.1), 12.0 Mo/S(USB2.0)

Vitesse en écriture : 860 Ko/S (USB1.1), 9.0 Mo/S (USB2.0)

Alimentation : Par usb, aucune batterie nécessaire

Couleurs Disponibles : Sur Demande

Taxes Applicables : Taxe SORECO, Eco participation DEEE

Dimensions : 105 X 40 X 06 MM

Poids : 35 g

Matières : Metal, ABS

Garantie : 2 Ans

Compatibilité : Linux

Attache possible : Oui

Capuchon : Oui

Aspect : Brillant

Rel : 1001-01-11-00-08

Cle USB Bidon Huile

Commande Minimum : **100 PIECES**

Délais de livraison : **15 JOURS**

Garantie : **2 Ans**



Détails Techniques

Capacités disponibles : 128Mb, 256Mb, 512Mb, 1Go, 2Go, 4Go, 8Go

Méthodes de marquage : Dome Résine, Tampographie

Vitesse en lecture : 950 Ko/S (USB1.1), 12.0 Mo/S(USB2.0)

Vitesse en écriture : 860 Ko/S (USB1.1), 9.0 Mo/S (USB2.0)

Alimentation : Par usb, aucune batterie nécessaire

Couleurs Disponibles : Sur Demande

Taxes Applicables : Taxe SORECO, Eco participation DEEE

Dimensions : SUR MESURE

Poids : 30 g

Matières : PVC souple, Gomme

Garantie : 2 Ans

Compatibilité : Linux

Attache possible : Oui

Capuchon : Oui

Rel : 1001-01-11-00-15

Clé USB Casquette

Commande Minimum : **100 PIECES**

Délais de livraison : **15 JOURS**

Garantie : **2 Ans**



Détails Techniques

Capacités disponibles : 128Mb, 256Mb, 512Mb, 1Go, 2Go, 4Go, 8Go, 16Go

Méthodes de marquage : Tampographie

Vitesse en lecture : 950 Ko/S (USB1.1), 12.0 Mo/S(USB2.0)

Vitesse en écriture : 9.0 Mo/S (USB2.0)

Alimentation : Par usb, aucune batterie nécessaire

Couleurs Disponibles : Sur Demande

Taxes Applicables : Taxe SORECO, Eco participation DEEE

Dimensions : SUR MESURE

Poids : 20 g

Matières : PVC souple

Garantie : 2 Ans

Compatibilité : Linux

Attache possible : Non

Capuchon : Oui

Aspect : Mat, Brillant

Rel : 1001-01-11-00-10

Clé USB Mallette

Commande Minimum : **100 PIECES**

Délais de livraison : **15 JOURS**

Garantie : **2 Ans**



Détails Techniques

Capacités disponibles : 128Mb, 256Mb, 512Mb, 1Go, 2Go, 4Go, 8Go, 16Go

Méthodes de marquage : Impression Quadri, Gravure Laser

Vitesse en lecture : 950 Ko/S (USB1.1), 12.0 Mo/S(USB2.0)

Vitesse en écriture : 860 Ko/S (USB1.1), 9.0 Mo/S (USB2.0)

Alimentation : Par usb, aucune batterie nécessaire

Couleurs Disponibles : Sur Demande

Taxes Applicables : Taxe SORECO, Eco participation DEEE

Dimensions : SUR MESURE

Poids : 25 g

Matières : PVC souple

Garantie : 2 Ans

Compatibilité : Linux

Attache possible : Oui

Capuchon : Non

Aspect : Mat, Brillant

Rel : 1001-01-11-00-10

Clé USB Numéro

Commande Minimum : **100 PIECES**

Délais de livraison : **15 JOURS**

Garantie : **2 Ans**



Détails Techniques

Capacités disponibles : 128Mb, 256Mb, 512Mb, 1Go, 2Go, 4Go, 8Go, 16Go

Méthodes de marquage : Tampographie

Vitesse en lecture : 950 Ko/S (USB1.1), 12.0 Mo/S(USB2.0)

Vitesse en écriture : 860 Ko/S (USB1.1), 9.0 Mo/S (USB2.0)

Alimentation : Par usb, aucune batterie nécessaire

Couleurs Disponibles : Sur Demande

Taxes Applicables : Taxe SORECO, Eco participation DEEE

Dimensions : SUR MESURE

Poids : 25 g

Matières : PVC souple

Garantie : 2 Ans

Compatibilité : Linux

Attache possible : Oui

Capuchon : Oui

Aspect : Mat, Brillant

Rel : 1001-01-11-00-10

Clé USB Fontaine à eau

Commande Minimum : **100 PIECES**

Délais de livraison : **15 JOURS**

Garantie : **2 Ans**



Détails Techniques

Capacités disponibles : 128Mb, 256Mb, 512Mb, 1Go, 2Go, 4Go, 8Go, 16Go

Méthodes de marquage : Tampographie

Vitesse en lecture : 950 Ko/S (USB1.1), 12.0 Mo/S(USB2.0)

Vitesse en écriture : 860 Ko/S (USB1.1), 9.0 Mo/S (USB2.0)

Alimentation : Par usb, aucune batterie nécessaire

Couleurs Disponibles : Sur Demande

Taxes Applicables : Taxe SORECO, Eco participation DEEE

Dimensions : SUR MESURE

Poids : 20 g

Matières : PVC souple

Garantie : 2 Ans

Compatibilité : Linux

Attache possible : Non

Capuchon : Oui

Aspect : Mat, Brillant

Rel : 1001-01-11-00-15

Clé USB Jeton Poker

Commande Minimum : **100 PIECES**

Délais de livraison : **15 JOURS**

Garantie : **2 Ans**



Détails Techniques

Capacités disponibles : 128Mb, 256Mb, 512Mb, 1Go, 2Go, 4Go, 8Go, 16Go

Méthodes de marquage : Tampographie

Vitesse en lecture : 950 Ko/S (USB1.1), 12.0 Mo/S(USB2.0)

Vitesse en écriture : 860 Ko/S (USB1.1), 9.0 Mo/S (USB2.0)

Alimentation : Par usb, aucune batterie nécessaire

Couleurs Disponibles : Noir, Sur Demande

Taxes Applicables : Taxe SORECOP, Eco participation DEEE

Dimensions : 57 x 5 mm

Poids : 10 g

Matières : PVC souple

Garantie : 2 Ans

Compatibilité : Linux

Attache possible : Oui

Capuchon : Oui

Aspect : Mat

Rel : 1001-01-11-00-10

Clé USB Flacon

Commande Minimum : **100 PIECES**

Délais de livraison : **15 JOURS**

Garantie : **2 Ans**



Détails Techniques

Capacités disponibles : 128Mb, 256Mb, 512Mb, 1Go, 2Go, 4Go, 8Go, 16Go

Méthodes de marquage : Dome Résine, Impression Quadri, Tampographie

Vitesse en lecture : 950 Ko/S (USB1.1), 12.0 Mo/S(USB2.0)

Vitesse en écriture : 860 Ko/S (USB1.1), 9.0 Mo/S (USB2.0)

Alimentation : Par usb, aucune batterie nécessaire

Couleurs Disponibles : Vert, Sur Demande

Taxes Applicables : Taxe SORECO, Eco participation DEEE

Dimensions : SUR MESURE

Poids : 30 g

Matières : PVC souple

Garantie : 2 Ans

Compatibilité : Linux

Attache possible : Oui

Capuchon : Oui

Aspect : Mat, Brillant

Rel : 1001-01-11-00-15

Clé USB Cadenas Classique

Commande Minimum : **100 PIECES**

Délais de livraison : **10 JOURS**

Garantie : **2 Ans**

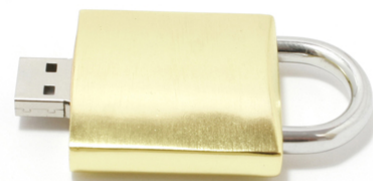

Détails Techniques

Capacités disponibles : 128Mb, 256Mb, 512Mb, 1Go, 2Go, 4Go, 8Go, 16Go

Méthodes de marquage : Gravure Laser

Vitesse en lecture : 950 Ko/S (USB1.1), 12.0 Mo/S(USB2.0)

Vitesse en écriture : 860 Ko/S (USB1.1), 9.0 Mo/S (USB2.0)

Alimentation : Par usb, aucune batterie nécessaire

Couleurs Disponibles : Or

Taxes Applicables : Taxe SORECOP, Eco participation DEEE

Dimensions : 35 x 65 x 10 MM

Poids : 69 g

Matières : Metal

Garantie : 2 Ans

Compatibilité : Linux

Attache possible : Oui

Capuchon : Non

Aspect : Brillant

Rel : 1001-01-11-00-08

Clé USB Doigt

Commande Minimum : **100 PIECES**

Délais de livraison : **15 JOURS**

Garantie : **2 Ans**



Détails Techniques

Capacités disponibles : 128Mb, 256Mb, 512Mb, 1Go, 2Go, 4Go, 8Go, 16Go

Méthodes de marquage : Tampographie

Vitesse en lecture : 950 Ko/S (USB1.1), 12.0 Mo/S(USB2.0)

Vitesse en écriture : 860 Ko/S (USB1.1), 9.0 Mo/S (USB2.0)

Alimentation : Par usb, aucune batterie nécessaire

Couleurs Disponibles : Sur Demande

Taxes Applicables : Taxe SORECO, Eco participation DEEE

Dimensions : SUR MESURE

Poids : 30 g

Matières : PVC souple

Garantie : 2 Ans

Compatibilité : Linux

Attache possible : Non

Capuchon : Non

Aspect : Brillant

Rel : 1001-01-11-00-15

Clé USB Ecusson

Commande Minimum : **100 PIECES**

Délais de livraison : **15 JOURS**

Garantie : **2 Ans**



Détails Techniques

Capacités disponibles : 128Mb, 256Mb, 512Mb, 1Go, 2Go, 4Go, 8Go, 16Go

Méthodes de marquage : Tampographie

Vitesse en lecture : 950 Ko/S (USB1.1), 12.0 Mo/S(USB2.0)

Vitesse en écriture : 860 Ko/S (USB1.1), 9.0 Mo/S (USB2.0)

Alimentation : Par usb, aucune batterie nécessaire

Couleurs Disponibles : Sur Demande

Taxes Applicables : Taxe SORECO, Eco participation DEEE

Dimensions : SUR MESURE

Poids : 20 g

Matières : PVC souple

Garantie : 2 Ans

Compatibilité : Linux

Attache possible : Oui

Capuchon : Oui

Aspect : Mat

Rel : 1001-01-11-00-10

Clé USB Tasse

Commande Minimum : **100 PIECES**

Délais de livraison : **15 JOURS**

Garantie : **2 Ans**



Détails Techniques

Capacités disponibles : 128Mb, 256Mb, 512Mb, 1Go, 2Go, 4Go, 8Go, 16Go

Méthodes de marquage : Tampographie

Vitesse en lecture : 950 Ko/S (USB1.1), 12.0 Mo/S(USB2.0)

Vitesse en écriture : 860 Ko/S (USB1.1), 9.0 Mo/S (USB2.0)

Alimentation : Par usb, aucune batterie nécessaire

Couleurs Disponibles : Rouge, Sur Demande, Blanc

Taxes Applicables : Taxe SORECO, Eco participation DEEE

Dimensions : SUR MESURE

Poids : 35 g

Matières : PVC souple

Garantie : 2 Ans

Compatibilité : Linux

Attache possible : Non

Capuchon : Non

Aspect : Mat, Brillant

Rel : 1001-01-11-00-15

Clé USB Lettre

Commande Minimum : **100 PIECES**

Délais de livraison : **15 JOURS**

Garantie : **2 Ans**



Détails Techniques

Capacités disponibles : 128Mb, 256Mb, 512Mb, 1Go, 2Go, 4Go, 8Go, 16Go

Méthodes de marquage : Tampographie

Vitesse en lecture : 950 Ko/S (USB1.1), 12.0 Mo/S(USB2.0)

Vitesse en écriture : 860 Ko/S (USB1.1), 9.0 Mo/S (USB2.0)

Alimentation : Par usb, aucune batterie nécessaire

Couleurs Disponibles : Sur Demande

Taxes Applicables : Taxe SORECO, Eco participation DEEE

Dimensions : SUR MESURE

Poids : 30 g

Matières : PVC souple

Garantie : 2 Ans

Compatibilité : Linux

Attache possible : Oui

Capuchon : Oui

Aspect : Mat, Brillant

Rel : 1001-01-11-00-10

Cle USB Sous Marin

Commande Minimum : **100 PIECES**

Délais de livraison : **10 JOURS**

Garantie : **2 Ans**



Détails Techniques

Capacités disponibles : 128Mb, 256Mb, 512Mb, 1Go, 2Go, 4Go, 8Go, 16Go

Méthodes de marquage : Tampographie

Vitesse en lecture : 950 Ko/S (USB1.1), 12.0 Mo/S(USB2.0)

Vitesse en écriture : 860 Ko/S (USB1.1), 9.0 Mo/S (USB2.0)

Alimentation : Par usb, aucune batterie nécessaire

Couleurs Disponibles : Noir, Sur Demande, Blanc

Taxes Applicables : Taxe SORECOP, Eco participation DEEE

Dimensions : 80 x 18 mm

Poids : 20 g

Matières : PVC souple

Garantie : 2 Ans

Compatibilité : Linux

Attache possible : Oui

Capuchon : Oui

Aspect : Brillant

Rel : 1001-01-11-00-07

Clé USB Capsule

Commande Minimum : **100 PIECES**

Délais de livraison : **15 JOURS**

Garantie : **2 Ans**



Détails Techniques

Capacités disponibles : 128Mb, 256Mb, 512Mb, 1Go, 2Go, 4Go, 8Go, 16Go

Méthodes de marquage : Tampographie

Vitesse en lecture : 950 Ko/S (USB1.1), 12.0 Mo/S(USB2.0)

Vitesse en écriture : 860 Ko/S (USB1.1), 9.0 Mo/S (USB2.0)

Alimentation : Par usb, aucune batterie nécessaire

Couleurs Disponibles : Sur Demande

Taxes Applicables : Taxe SORECO, Eco participation DEEE

Dimensions : SUR MESURE

Poids : 30 g

Matières : PVC souple

Garantie : 2 Ans

Compatibilité : Linux

Attache possible : Non

Capuchon : Oui

Aspect : Mat, Brillant

Rel : 1001-01-11-00-10

Clé USB Bougie

Commande Minimum : **100 PIECES**

Délais de livraison : **15 JOURS**

Garantie : **2 Ans**



Détails Techniques

Capacités disponibles : 128Mb, 256Mb, 512Mb, 1Go, 2Go, 4Go, 8Go, 16Go

Méthodes de marquage : Tampographie

Vitesse en lecture : 950 Ko/S (USB1.1), 12.0 Mo/S(USB2.0)

Vitesse en écriture : 860 Ko/S (USB1.1), 9.0 Mo/S (USB2.0)

Alimentation : Par usb, aucune batterie nécessaire

Couleurs Disponibles : Gris

Taxes Applicables : Taxe SORECO, Eco participation DEEE

Dimensions : SUR MESURE

Poids : 40 g

Matières : PVC souple

Garantie : 2 Ans

Compatibilité : Linux

Attache possible : Oui

Capuchon : Oui

Aspect : Mat, Brillant

Rel : 1001-01-11-00-15

Clé USB Train

Commande Minimum : **100 PIECES**

Délais de livraison : **15 JOURS**

Garantie : **2 Ans**



Détails Techniques

Capacités disponibles : 128Mb, 256Mb, 512Mb, 1Go, 2Go, 4Go, 8Go, 16Go

Méthodes de marquage : Embossage, Tampographie

Vitesse en lecture : 950 Ko/S (USB1.1), 12.0 Mo/S(USB2.0)

Vitesse en écriture : 860 Ko/S (USB1.1), 9.0 Mo/S (USB2.0)

Alimentation : Par usb, aucune batterie nécessaire

Couleurs Disponibles : Sur Demande

Taxes Applicables : Taxe SORECO, Eco participation DEEE

Dimensions : SUR MESURE

Poids : 25 g

Matières : PVC souple, Gomme

Garantie : 2 Ans

Compatibilité : Linux

Attache possible : Oui

Capuchon : Oui

Aspect : Mat, Brillant

Rel : 1001-01-11-00-10

Clé USB Roue De Tracteur

Commande Minimum : **100 PIECES**

Délais de livraison : **15 JOURS**

Garantie : **2 Ans**



Détails Techniques

Capacités disponibles : 128Mb, 256Mb, 512Mb, 1Go, 2Go, 4Go, 8Go, 16Go

Méthodes de marquage : Embossage

Vitesse en lecture : 950 Ko/S (USB1.1), 12.0 Mo/S(USB2.0)

Vitesse en écriture : 860 Ko/S (USB1.1), 9.0 Mo/S (USB2.0)

Alimentation : Par usb, aucune batterie nécessaire

Couleurs Disponibles : Jaune, Noir, Sur Demande

Taxes Applicables : Taxe SORECO, Eco participation DEEE

Dimensions : SUR MESURE

Poids : 50 g

Matières : PVC souple

Garantie : 2 Ans

Compatibilité : Linux

Attache possible : Oui

Capuchon : Oui

Aspect : Mat, Brillant

Rel : 1001-01-11-00-15

Clé USB Tongue

Commande Minimum : **100 PIECES**

Délais de livraison : **15 JOURS**

Garantie : **2 Ans**



Détails Techniques

Capacités disponibles :	128Mb, 256Mb, 512Mb, 1Go, 2Go, 4Go, 8Go, 16Go
Méthodes de marquage :	Tampographie
Vitesse en lecture :	950 Ko/S (USB1.1), 12.0 Mo/S(USB2.0)
Vitesse en écriture :	860 Ko/S (USB1.1), 9.0 Mo/S (USB2.0)
Alimentation :	Par usb, aucune batterie nécessaire
Couleurs Disponibles :	Rouge, Vert, Jaune, Bleu Ciel, Noir, Orange, Sur Demande
Taxes Applicables :	Taxe SORECO, Eco participation DEEE
Dimensions :	54 x 24 x 08 mm
Poids :	10 g
Matières :	PVC souple
Garantie :	2 Ans
Compatibilité :	Linux
Attache possible :	Oui
Capuchon :	Oui
Aspect :	Mat
Rel :	1001-01-11-00-06

Clé USB Tonneau de Vin

Commande Minimum : **100 PIECES**

Délais de livraison : **15 JOURS**

Garantie : **2 Ans**



Détails Techniques

Capacités disponibles : 128Mb, 256Mb, 512Mb, 1Go, 2Go, 4Go, 8Go, 16Go

Méthodes de marquage : Gravure Laser

Vitesse en lecture : 950 Ko/S (USB1.1), 12.0 Mo/S(USB2.0)

Vitesse en écriture : 860 Ko/S (USB1.1), 9.0 Mo/S (USB2.0)

Alimentation : Par usb, aucune batterie nécessaire

Couleurs Disponibles : Marron

Taxes Applicables : Taxe SORECOP, Eco participation DEEE

Dimensions : 43 x 20 mm

Poids : 20 g

Matières : Bois, Metal

Garantie : 2 Ans

Compatibilité : Linux

Attache possible : Oui

Capuchon : Oui

Aspect : Mat

Rel : 1001-01-11-00-10

Cle USB Taille Crayon Metal

Commande Minimum : **100 PIECES**

Délais de livraison : **10 JOURS**

Garantie : **2 Ans**



Détails Techniques

Capacités disponibles : 128Mb, 256Mb, 512Mb, 1Go, 2Go, 4Go, 8Go, 16Go

Méthodes de marquage : Gravure Laser

Vitesse en lecture : 950 Ko/S (USB1.1), 12.0 Mo/S(USB2.0)

Vitesse en écriture : 860 Ko/S (USB1.1), 9.0 Mo/S (USB2.0)

Alimentation : Par usb, aucune batterie nécessaire

Couleurs Disponibles : Gris

Taxes Applicables : Taxe SORECOP, Eco participation DEEE

Dimensions : 45 x 19 x 19 mm

Poids : 15 g

Matières : Metal

Garantie : 2 Ans

Compatibilité : Windows 2000-XP-Vista-Seven-8, Mac OS, Linux

Attache possible : Non

Capuchon : Non

Aspect : Brillant

Rel : 1001-01-11-00-05

Cle USB Toner

Commande Minimum : **100 PIECES**

Délais de livraison : **15 JOURS**

Garantie : **2 Ans**



Détails Techniques

Capacités disponibles : 128Mb, 256Mb, 512Mb, 1Go, 2Go, 4Go, 8Go, 16Go

Vitesse en lecture : 950 Ko/S (USB1.1), 12.0 Mo/S(USB2.0)

Vitesse en écriture : 860 Ko/S (USB1.1), 9.0 Mo/S (USB2.0)

Alimentation : Par usb, aucune batterie nécessaire

Couleurs Disponibles : Noir

Taxes Applicables : Taxe SORECOP, Eco participation DEEE

Dimensions : 30 x 25 mm

Poids : 25 g

Matières : PVC souple

Garantie : 2 Ans

Compatibilité : Windows 2000-XP-Vista-Seven-8, Mac OS, Linux

Attache possible : Oui

Capuchon : Oui

Aspect : Mat, Brillant

Rel : 1001-01-11-00-20

Cle USB Cocotte Ronde

Commande Minimum : **100 PIECES**

Délais de livraison : **15 JOURS**

Garantie : **2 Ans**



Détails Techniques

Capacités disponibles : 128Mb, 256Mb, 512Mb, 1Go, 2Go, 4Go, 8Go, 16Go

Vitesse en lecture : 950 Ko/S (USB1.1), 12.0 Mo/S(USB2.0)

Vitesse en écriture : 860 Ko/S (USB1.1), 9.0 Mo/S (USB2.0)

Alimentation : Par usb, aucune batterie nécessaire

Couleurs Disponibles : Noir, Sur Demande

Taxes Applicables : Taxe SORECOP, Eco participation DEEE

Dimensions : 52 x 40 x 30 mm

Poids : 31 g

Matières : PVC souple

Garantie : 2 Ans

Compatibilité : Windows 2000-XP-Vista-Seven-8, Mac OS, Linux

Attache possible : Non

Capuchon : Oui

Aspect : Mat

Rel : 1001-01-11-00-15

Cle USB Mini Dossier

Commande Minimum : **100 PIECES**

Délais de livraison : **15 JOURS**

Garantie : **2 Ans**



Détails Techniques

Capacités disponibles : 128Mb, 256Mb, 512Mb, 1Go, 2Go, 4Go, 8Go, 16Go, 32Go

Méthodes de marquage : Tampographie

Vitesse en lecture : 950 Ko/S (USB1.1), 12.0 Mo/S(USB2.0)

Vitesse en écriture : 860 Ko/S (USB1.1), 9.0 Mo/S (USB2.0)

Alimentation : Par usb, aucune batterie nécessaire

Couleurs Disponibles : Jaune, Sur Demande

Taxes Applicables : Taxe SORECO, Eco participation DEEE

Dimensions : 42 x 20 x 8 mm

Poids : 6 g

Matières : PVC souple

Garantie : 2 Ans

Compatibilité : Windows 2000-XP-Vista-Seven-8, Mac OS, Linux

Attache possible : Non

Capuchon : Oui

Aspect : Mat

Rel : 1001-01-11-00-06

Cle USB Mini Livre

Commande Minimum : **100 PIECES**

Délais de livraison : **15 JOURS**

Garantie : **2 Ans**



Détails Techniques

Capacités disponibles : 128Mb, 256Mb, 512Mb, 1Go, 2Go, 4Go, 8Go, 16Go, 32Go

Méthodes de marquage : Tampographie

Vitesse en lecture : 950 Ko/S (USB1.1), 12.0 Mo/S(USB2.0)

Vitesse en écriture : 860 Ko/S (USB1.1), 9.0 Mo/S (USB2.0)

Alimentation : Par usb, aucune batterie nécessaire

Couleurs Disponibles : Noir, Sur Demande, Blanc

Taxes Applicables : Taxe SORECO, Eco participation DEEE

Dimensions : 45 x 27 x 10 mm

Poids : 12 g

Matières : PVC souple

Garantie : 2 Ans

Compatibilité : Windows 2000-XP-Vista-Seven-8, Mac OS, Linux

Attache possible : Non

Capuchon : Oui

Aspect : Mat

Rel : 1001-01-11-00-06

Cle USB Brique Biodegradable

Commande Minimum : **100 PIECES**

Délais de livraison : **15 JOURS**

Garantie : **2 Ans**



Détails Techniques

Capacités disponibles : 128Mb, 256Mb, 512Mb, 1Go, 2Go, 4Go, 8Go, 16Go, 32Go

Méthodes de marquage : Tampographie

Vitesse en lecture : 950 Ko/S (USB1.1), 12.0 Mo/S(USB2.0)

Vitesse en écriture : 860 Ko/S (USB1.1), 9.0 Mo/S (USB2.0)

Alimentation : Par usb, aucune batterie nécessaire

Couleurs Disponibles : Marron

Taxes Applicables : Taxe SORECOP, Eco participation DEEE

Dimensions : 31 x 15 x 8 mm

Poids : 3 g

Matières : Plastique

Garantie : 2 Ans

Compatibilité : Windows 2000-XP-Vista-Seven-8, Mac OS, Linux

Attache possible : Oui

Capuchon : Oui

Aspect : Mat

Rel : 1001-01-11-00-06

Clé USB Avion

Commande Minimum : **100 PIECES**

Délais de livraison : **15 JOURS**

Garantie : **2 Ans**



Détails Techniques

Capacités disponibles : 128Mb, 256Mb, 512Mb, 1Go, 2Go, 4Go, 8Go, 16Go

Méthodes de marquage : Impression Quadri, Gravure Laser

Vitesse en lecture : 950 Ko/S (USB1.1), 12.0 Mo/S(USB2.0)

Vitesse en écriture : 860 Ko/S (USB1.1), 9.0 Mo/S (USB2.0)

Alimentation : Par usb, aucune batterie nécessaire

Couleurs Disponibles : Gris, Blanc

Taxes Applicables : Taxe SORECOP, Eco participation DEEE

Dimensions : 59 x 17 x 7 mm

Poids : 30 g

Matières : PVC souple

Garantie : 2 Ans

Compatibilité : Linux

Attache possible : Oui

Capuchon : Oui

Rel : 1001-01-11-00-06

Cle USB Avions de ligne

Commande Minimum : **100 PIECES**

Délais de livraison : **15 JOURS**

Garantie : **2 Ans**



Détails Techniques

Capacités disponibles : 128Mb, 256Mb, 512Mb, 1Go, 2Go, 4Go, 8Go, 16Go

Méthodes de marquage : Tampographie

Vitesse en lecture : 950 Ko/S (USB1.1), 12.0 Mo/S(USB2.0)

Vitesse en écriture : 860 Ko/S (USB1.1), 9.0 Mo/S (USB2.0)

Alimentation : Par usb, aucune batterie nécessaire

Couleurs Disponibles : Sur Demande, Blanc

Taxes Applicables : Taxe SORECOP, Eco participation DEEE

Dimensions : 60 x 40 x 20 mm

Poids : 10 g

Matières : ABS

Garantie : 2 Ans

Compatibilité : Linux

Attache possible : Oui

Capuchon : Non

Aspect : Brillant

Rel : 1001-01-11-00-06

Cle USB Avion Discount

Commande Minimum : **1000 PIECES**

Délais de livraison : **NC**

Garantie : **2 Ans**



Détails Techniques

Capacités disponibles : 128Mb, 256Mb, 512Mb, 1Go, 2Go, 4Go, 8Go, 16Go

Méthodes de marquage : Tampographie

Vitesse en lecture : 950 Ko/S (USB1.1), 12.0 Mo/S(USB2.0)

Vitesse en écriture : 860 Ko/S (USB1.1), 9.0 Mo/S (USB2.0)

Alimentation : Par usb, aucune batterie nécessaire

Couleurs Disponibles : Sur Demande

Taxes Applicables : Taxe SORECO, Eco participation DEEE

Dimensions : SUR MESURE

Poids : 20 g

Matières : PVC souple

Garantie : 2 Ans

Lecteur de cartes : Non

Compatibilité : Linux

Attache possible : Oui

Capuchon : Oui

Aspect : Brillant

Rel : 1001-01-11-00-10

Clé USB Billet Avion

Commande Minimum : **100 PIECES**

Délais de livraison : **10 JOURS**

Garantie : **2 Ans**



Détails Techniques

Capacités disponibles : 128Mb, 256Mb, 512Mb, 1Go, 2Go, 4Go, 8Go, 16Go

Méthodes de marquage : Tampographie

Vitesse en lecture : 950 Ko/S (USB1.1), 12.0 Mo/S(USB2.0)

Vitesse en écriture : 860 Ko/S (USB1.1), 9.0 Mo/S (USB2.0)

Alimentation : Par usb, aucune batterie nécessaire

Couleurs Disponibles : Jaune, Sur Demande

Taxes Applicables : Taxe SORECOP, Eco participation DEEE

Dimensions : 60 x 65 x 20 mm

Poids : 15 g

Matières : PVC souple

Garantie : 2 Ans

Compatibilité : Linux

Attache possible : Oui

Capuchon : Oui

Aspect : Mat

Rel : 1001-01-11-00-06

Clé USB Long Courrier

Commande Minimum : **100 PIECES**

Délais de livraison : **15 JOURS**

Garantie : **2 Ans**



Détails Techniques

Capacités disponibles : 128Mb, 256Mb, 512Mb, 1Go, 2Go, 4Go, 8Go, 16Go

Méthodes de marquage : Tampographie

Vitesse en lecture : 950 Ko/S (USB1.1), 12.0 Mo/S(USB2.0)

Vitesse en écriture : 860 Ko/S (USB1.1), 9.0 Mo/S (USB2.0)

Alimentation : Par usb, aucune batterie nécessaire

Couleurs Disponibles : Sur Demande

Taxes Applicables : Taxe SORECO, Eco participation DEEE

Dimensions : SUR MESURE

Poids : 20 g

Matières : Plastique

Garantie : 2 Ans

Compatibilité : Linux

Attache possible : Oui

Capuchon : Oui

Aspect : Mat

Rel : 1001-01-11-00-06

Clé USB Balle De Golf

Commande Minimum : **100 PIECES**

Délais de livraison : **15 JOURS**

Garantie : **2 Ans**



Détails Techniques

Capacités disponibles : 128Mb, 256Mb, 512Mb, 1Go, 2Go, 4Go, 8Go, 16Go

Méthodes de marquage : Tampographie

Vitesse en lecture : 950 Ko/S (USB1.1), 12.0 Mo/S(USB2.0)

Vitesse en écriture : 860 Ko/S (USB1.1), 9.0 Mo/S (USB2.0)

Alimentation : Par usb, aucune batterie nécessaire

Couleurs Disponibles : Blanc

Taxes Applicables : Taxe SORECOP, Eco participation DEEE

Dimensions : 45 MM

Poids : 40 g

Matières : Non applicable

Garantie : 2 Ans

Notice : Non

Compatibilité : Linux

Attache possible : Non

Capuchon : Non

Rel : 1001-01-11-00-10

Clé USB Balle de Tennis

Commande Minimum : **100 PIÈCES**

Délais de livraison : **15 JOURS**

Garantie : **2 Ans**



Détails Techniques

Capacités disponibles : 128Mb, 256Mb, 512Mb, 1Go, 2Go, 4Go, 8Go, 16Go

Vitesse en lecture : 950 Ko/S (USB1.1), 12.0 Mo/S(USB2.0)

Vitesse en écriture : 860 Ko/S (USB1.1), 9.0 Mo/S (USB2.0)

Couleurs Disponibles : Vert, Jaune, Sur Demande, Bleu Nuit, Blanc

Taxes Applicables : Taxe SORECOP, Eco participation DEEE

Dimensions : 40 MM

Poids : 40 g

Matières : PVC souple

Garantie : 2 Ans

Notice : Non

Compatibilité : Linux

Attache possible : Oui

Capuchon : Oui

Aspect : Mat

Rel : 1001-01-11-00-20

Clé Usb Balle De Baseball

Commande Minimum : **100 PIECES**

Délais de livraison : **15 JOURS**

Garantie : **2 Ans**



Détails Techniques

Capacités disponibles : 128Mb, 256Mb, 512Mb, 1Go, 2Go, 4Go, 8Go, 16Go

Méthodes de marquage : Tampographie

Vitesse en lecture : 950 Ko/S (USB1.1), 12.0 Mo/S(USB2.0)

Vitesse en écriture : 860 Ko/S (USB1.1), 9.0 Mo/S (USB2.0)

Alimentation : Par usb, aucune batterie nécessaire

Couleurs Disponibles : Blanc

Taxes Applicables : Taxe SORECOP, Eco participation DEEE

Dimensions : 40 MM

Poids : 40 g

Matières : PVC souple

Garantie : 2 Ans

Notice : Non

Compatibilité : Linux

Attache possible : Non

Capuchon : Oui

Rel : 1001-01-11-00-20

Clé Usb Basketball

Commande Minimum : **100 PIECES**

Délais de livraison : **15 JOURS**

Garantie : **2 Ans**



Détails Techniques

Capacités disponibles : 128Mb, 256Mb, 512Mb, 1Go, 2Go, 4Go, 8Go, 16Go

Méthodes de marquage : Tampographie

Vitesse en lecture : 950 Ko/S (USB1.1), 12.0 Mo/S(USB2.0)

Vitesse en écriture : 860 Ko/S (USB1.1), 9.0 Mo/S (USB2.0)

Alimentation : Par usb, aucune batterie nécessaire

Couleurs Disponibles : Orange, Sur Demande

Taxes Applicables : Taxe SORECO, Eco participation DEEE

Dimensions : 40 MM

Poids : 40 g

Matières : PVC souple

Garantie : 2 Ans

Notice : Non

Compatibilité : Linux

Attache possible : Non

Capuchon : Oui

Rel : 1001-01-11-00-20

Clé USB Bowling

Commande Minimum : **100 PIECES**

Délais de livraison : **15 JOURS**

Garantie : **2 Ans**



Détails Techniques

Capacités disponibles : 128Mb, 256Mb, 512Mb, 1Go, 2Go, 4Go, 8Go, 16Go

Méthodes de marquage : Tampographie

Vitesse en lecture : 950 Ko/S (USB1.1), 12.0 Mo/S(USB2.0)

Vitesse en écriture : 860 Ko/S (USB1.1), 9.0 Mo/S (USB2.0)

Alimentation : Par usb, aucune batterie nécessaire

Couleurs Disponibles : Sur Demande, Blanc

Taxes Applicables : Taxe SORECO, Eco participation DEEE

Dimensions : 70 x 25 x 15 mm

Poids : 25 g

Matières : PVC souple

Garantie : 2 Ans

Compatibilité : Linux

Attache possible : Non

Capuchon : Oui

Aspect : Mat

Rel : 1001-01-11-00-05

Clé USB Raquette De Tennis

Commande Minimum : **100 PIECES**

Délais de livraison : **15 JOURS**

Garantie : **2 Ans**



Détails Techniques

Capacités disponibles : 128Mb, 256Mb, 512Mb, 1Go, 2Go, 4Go, 8Go, 16Go

Vitesse en lecture : 950 Ko/S (USB1.1), 12.0 Mo/S(USB2.0)

Vitesse en écriture : 860 Ko/S (USB1.1), 9.0 Mo/S (USB2.0)

Alimentation : Par usb, aucune batterie nécessaire

Couleurs Disponibles : Gris, Sur Demande, Bleu Nuit

Taxes Applicables : Taxe SORECOP, Eco participation DEEE

Dimensions : 59 x 22 x 10 mm

Poids : 40 g

Matières : PVC souple

Garantie : 2 Ans

Compatibilité : Linux

Attache possible : Oui

Capuchon : Oui

Rel : 1001-01-11-00-10

Clé USB Sac De Golf

Commande Minimum : **100 PIECES**

Délais de livraison : **15 JOURS**

Garantie : **2 Ans**



Détails Techniques

Capacités disponibles : 128Mb, 256Mb, 512Mb, 1Go, 2Go, 4Go, 8Go, 16Go

Méthodes de marquage : Tampographie

Vitesse en lecture : 950 Ko/S (USB1.1), 12.0 Mo/S(USB2.0)

Vitesse en écriture : 860 Ko/S (USB1.1), 9.0 Mo/S (USB2.0)

Alimentation : Par usb, aucune batterie nécessaire

Couleurs Disponibles : Rouge, Vert, Marron, Noir, Orange, Sur Demande

Taxes Applicables : Taxe SORECO, Eco participation DEEE

Dimensions : 74 x 28 x 12 mm

Poids : 60 g

Matières : PVC souple

Garantie : 2 Ans

Compatibilité : Linux

Attache possible : Oui

Capuchon : Oui

Rel : 1001-01-11-00-05

Clé USB Sac Golf Clubs

Commande Minimum : **100 PIECES**

Délais de livraison : **15 JOURS**

Garantie : **2 Ans**



Détails Techniques

Capacités disponibles : 128Mb, 256Mb, 512Mb, 1Go, 2Go, 4Go, 8Go, 16Go

Méthodes de marquage : Embossage

Vitesse en lecture : 950 Ko/S (USB1.1), 12.0 Mo/S(USB2.0)

Vitesse en écriture : 860 Ko/S (USB1.1), 9.0 Mo/S (USB2.0)

Alimentation : Par usb, aucune batterie nécessaire

Couleurs Disponibles : Rouge, Vert, Jaune, Noir, Orange, Rose, Bleu Nuit

Taxes Applicables : Taxe SORECO, Eco participation DEEE

Dimensions : SUR MESURE

Poids : 40 g

Matières : PVC souple

Garantie : 2 Ans

Compatibilité : Linux

Attache possible : Oui

Capuchon : Oui

Rel : 1001-01-11-00-10

Clé USB Ballon Football

Commande Minimum : **100 PIECES**

Délais de livraison : **15 JOURS**

Garantie : **2 Ans**



Détails Techniques

Capacités disponibles : 128Mb, 256Mb, 512Mb, 1Go, 2Go, 4Go, 8Go, 16Go

Méthodes de marquage : Tampographie

Vitesse en lecture : 950 Ko/S (USB1.1), 12.0 Mo/S(USB2.0)

Vitesse en écriture : 860 Ko/S (USB1.1), 9.0 Mo/S (USB2.0)

Alimentation : Par usb, aucune batterie nécessaire

Couleurs Disponibles : Noir, Sur Demande, Blanc

Taxes Applicables : Taxe SORECO, Eco participation DEEE

Dimensions : 45 MM

Poids : 30 g

Matières : PVC souple

Garantie : 2 Ans

Compatibilité : Linux

Attache possible : Non

Capuchon : Oui

Rel : 1001-01-11-00-20

Clé USB Ballon Rugby

Commande Minimum : **5000 PIECES**

Délais de livraison : **NC**

Garantie : **2 Ans**



Détails Techniques

Capacités disponibles : 128Mb, 256Mb, 512Mb, 1Go, 2Go, 4Go, 8Go, 16Go

Méthodes de marquage : Gravure Laser

Vitesse en lecture : 950 Ko/S (USB1.1), 12.0 Mo/S(USB2.0)

Vitesse en écriture : 860 Ko/S (USB1.1), 9.0 Mo/S (USB2.0)

Alimentation : Par usb, aucune batterie nécessaire

Couleurs Disponibles : Gris

Taxes Applicables : Taxe SORECO, Eco participation DEEE

Dimensions : NC

Poids : NC

Matières : Metal

Garantie : 2 Ans

Compatibilité : Linux

Attache possible : Non

Capuchon : Non

Rel : 1001-01-11-00-20

Clé USB Mini Golf

Commande Minimum : **100 PIECES**

Délais de livraison : **15 JOURS**

Garantie : **2 Ans**



Détails Techniques

Capacités disponibles : 128Mb, 256Mb, 512Mb, 1Go, 2Go, 4Go, 8Go, 16Go

Méthodes de marquage : Tampographie

Vitesse en lecture : 950 Ko/S (USB1.1), 12.0 Mo/S(USB2.0)

Vitesse en écriture : 860 Ko/S (USB1.1), 9.0 Mo/S (USB2.0)

Alimentation : Par usb, aucune batterie nécessaire

Couleurs Disponibles : Sur Demande, Blanc

Taxes Applicables : Taxe SORECOP, Eco participation DEEE

Dimensions : 45 X 30 X 30 mm

Poids : 20 g

Matières : PVC souple

Garantie : 2 Ans

Compatibilité : Linux

Attache possible : Non

Capuchon : Non

Rel : 1001-01-11-00-05

Cle USB Snowboard Freeride

Commande Minimum : **100 PIECES**

Délais de livraison : **15 JOURS**

Garantie : **2 Ans**



Détails Techniques

Capacités disponibles : 128Mb, 256Mb, 512Mb, 1Go, 2Go, 4Go, 8Go, 16Go

Méthodes de marquage : Tampographie

Spécifications : Non Applicable

Vitesse en lecture : 950 Ko/S (USB1.1), 12.0 Mo/S(USB2.0)

Vitesse en écriture : 860 Ko/S (USB1.1), 9.0 Mo/S (USB2.0)

Couleurs Disponibles : Noir, Orange, Gris

Taxes Applicables : Taxe SORECO, Eco participation DEEE

Dimensions : 95 x 24 x 5 mm

Poids : 15 g

Matières : PVC souple

Garantie : 2 Ans

Compatibilité : Linux

Attache possible : Oui

Capuchon : Oui

Rel : 1001-01-11-00-06

Clé USB Snowboard Freestyle

Commande Minimum : **100 PIECES**

Délais de livraison : **15 JOURS**

Garantie : **2 Ans**



Détails Techniques

Capacités disponibles : 128Mb, 256Mb, 512Mb, 1Go, 2Go, 4Go, 8Go, 16Go

Méthodes de marquage : Tampographie

Spécifications : Non Applicable

Vitesse en lecture : 950 Ko/S (USB1.1), 12.0 Mo/S(USB2.0)

Vitesse en écriture : 860 Ko/S (USB1.1), 9.0 Mo/S (USB2.0)

Couleurs Disponibles : Rouge, Noir, Sur Demande, Bleu Nuit, Blanc

Taxes Applicables : Taxe SORECO, Eco participation DEEE

Dimensions : 95 x 24 x 5 mm

Poids : 15 g

Matières : PVC souple

Garantie : 2 Ans

Compatibilité : Linux

Attache possible : Non

Capuchon : Oui

Rel : 1001-01-11-00-06

Clé USB Snowboard 360

Commande Minimum : **100 PIECES**

Délais de livraison : **2 à 5 SEMAINES**

Garantie : **2 Ans**



Détails Techniques

Capacités disponibles : 128Mb, 256Mb, 512Mb, 1Go, 2Go, 4Go, 8Go, 16Go

Méthodes de marquage : Tampographie

Vitesse en lecture : 950 Ko/S (USB1.1), 12.0 Mo/S(USB2.0)

Vitesse en écriture : 860 Ko/S (USB1.1), 9.0 Mo/S (USB2.0)

Alimentation : Par usb, aucune batterie nécessaire

Couleurs Disponibles : Rouge, Sur Demande, Bleu Nuit, Blanc

Taxes Applicables : Taxe SORECOP, Eco participation DEEE

Dimensions : 95 x 24 x 5 mm

Poids : 15 g

Matières : PVC souple

Garantie : 2 Ans

Compatibilité : Linux

Attache possible : Oui

Capuchon : Oui

Rel : 1001-01-11-00-06

Clé USB Snowboard 720

Commande Minimum : **100 PIECES**

Délais de livraison : **15 JOURS**

Garantie : **2 Ans**



Détails Techniques

Capacités disponibles : 128Mb, 256Mb, 512Mb, 1Go, 2Go, 4Go, 8Go, 16Go

Méthodes de marquage : Tampographie

Vitesse en lecture : 950 Ko/S (USB1.1), 12.0 Mo/S(USB2.0)

Vitesse en écriture : 860 Ko/S (USB1.1), 9.0 Mo/S (USB2.0)

Alimentation : Par usb, aucune batterie nécessaire

Couleurs Disponibles : Rouge, Noir, Sur Demande, Bleu Nuit

Taxes Applicables : Taxe SORECOP, Eco participation DEEE

Dimensions : 95 x 24 x 5 mm

Poids : 15 g

Matières : PVC souple

Garantie : 2 Ans

Compatibilité : Linux

Attache possible : Oui

Capuchon : Oui

Rel : 1001-01-11-00-06

Clé USB Snowboard Couleur

Commande Minimum : **100 PIECES**

Délais de livraison : **15 JOURS**

Garantie : **2 Ans**

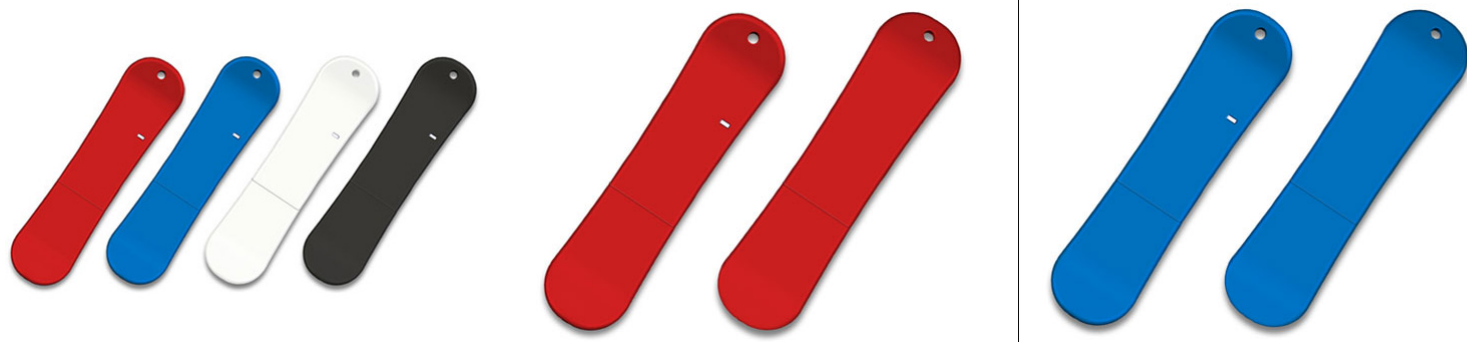

Détails Techniques

Capacités disponibles : 128Mb, 256Mb, 512Mb, 1Go, 2Go, 4Go, 8Go, 16Go

Méthodes de marquage : Tampographie

Vitesse en lecture : 950 Ko/S (USB1.1), 12.0 Mo/S(USB2.0)

Vitesse en écriture : 860 Ko/S (USB1.1), 9.0 Mo/S (USB2.0)

Alimentation : Par usb, aucune batterie nécessaire

Couleurs Disponibles : Rouge, Noir, Sur Demande, Bleu Nuit, Blanc

Taxes Applicables : Taxe SORECO, Eco participation DEEE

Dimensions : 95 x 24 x 5 mm

Poids : 15 g

Matières : Plastique, PVC souple

Garantie : 2 Ans

Compatibilité : Linux

Attache possible : Oui

Capuchon : Oui

Rel : 1001-01-11-00-06

Clé USB Snowboard Extrême

Commande Minimum : **100 PIECES**

Délais de livraison : **15 JOURS**

Garantie : **2 Ans**



Détails Techniques

Capacités disponibles : 128Mb, 256Mb, 512Mb, 1Go, 2Go, 4Go, 8Go, 16Go

Méthodes de marquage : Tampographie

Vitesse en lecture : 950 Ko/S (USB1.1), 12.0 Mo/S(USB2.0)

Vitesse en écriture : 860 Ko/S (USB1.1), 9.0 Mo/S (USB2.0)

Alimentation : Par usb, aucune batterie nécessaire

Couleurs Disponibles : Rouge, Noir, Sur Demande, Bleu Nuit, Blanc

Taxes Applicables : Taxe SORECOP, Eco participation DEEE

Dimensions : 95 x 24 x 5 mm

Poids : 15 g

Matières : Plastique, PVC souple

Garantie : 2 Ans

Compatibilité : Linux

Attache possible : Oui

Capuchon : Oui

Rel : 1001-01-11-00-06

Clé USB Snowboard Rodeo

Commande Minimum : **100 PIECES**

Délais de livraison : **15 JOURS**

Garantie : **2 Ans**



Détails Techniques

Capacités disponibles : 128Mb, 256Mb, 512Mb, 1Go, 2Go, 4Go, 8Go, 16Go

Méthodes de marquage : Tampographie

Vitesse en lecture : 950 Ko/S (USB1.1), 12.0 Mo/S(USB2.0)

Vitesse en écriture : 860 Ko/S (USB1.1), 9.0 Mo/S (USB2.0)

Alimentation : Par usb, aucune batterie nécessaire

Couleurs Disponibles : Sur Demande

Taxes Applicables : Taxe SORECO, Eco participation DEEE

Dimensions : 95 x 24 x 5 mm

Poids : 15 g

Matières : PVC souple

Garantie : 2 Ans

Compatibilité : Linux

Attache possible : Oui

Capuchon : Oui

Rel : 1001-01-11-00-06

Clé USB Carotte

Commande Minimum : **100 PIECES**

Délais de livraison : **15 JOURS**

Garantie : **2 Ans**

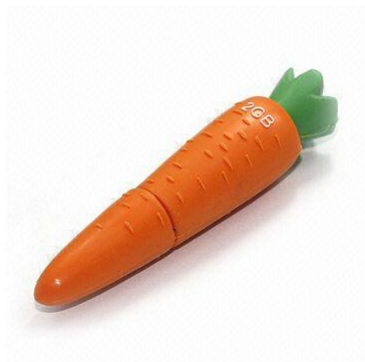

Détails Techniques

Capacités disponibles : 128Mb, 256Mb, 512Mb, 1Go, 2Go, 4Go, 8Go, 16Go

Méthodes de marquage : Tampographie

Vitesse en lecture : 950 Ko/S (USB1.1), 12.0 Mo/S(USB2.0)

Vitesse en écriture : 860 Ko/S (USB1.1), 9.0 Mo/S (USB2.0)

Alimentation : Par usb, aucune batterie nécessaire

Couleurs Disponibles : Vert, Orange, Sur Demande

Taxes Applicables : Taxe SORECOP, Eco participation DEEE

Dimensions : 85 X 18 MM

Poids : 20 g

Matières : PVC souple

Garantie : 2 Ans

Compatibilité : Linux

Attache possible : Non

Capuchon : Oui

Aspect : Mat

Rel : 1001-01-11-00-05

Clé USB Piment

Commande Minimum : **100 PIECES**

Délais de livraison : **15 JOURS**

Garantie : **2 Ans**



Détails Techniques

Capacités disponibles : 128Mb, 256Mb, 512Mb, 1Go, 2Go, 4Go, 8Go, 16Go

Méthodes de marquage : Tampographie

Vitesse en lecture : 950 Ko/S (USB1.1), 12.0 Mo/S(USB2.0)

Vitesse en écriture : 860 Ko/S (USB1.1), 9.0 Mo/S (USB2.0)

Alimentation : Par usb, aucune batterie nécessaire

Couleurs Disponibles : Rouge, Vert, Sur Demande

Taxes Applicables : Taxe SORECO, Eco participation DEEE

Dimensions : 65 x 20 x 13 mm

Poids : 11 g

Matières : PVC souple

Garantie : 2 Ans

Compatibilité : Linux

Attache possible : Oui

Capuchon : Oui

Aspect : Mat

Rel : 1001-01-11-00-05

Clé USB Poireau

Commande Minimum : **100 PIECES**

Délais de livraison : **15 JOURS**

Garantie : **2 Ans**



Détails Techniques

Capacités disponibles : 128Mb, 256Mb, 512Mb, 1Go, 2Go, 4Go, 8Go, 16Go

Méthodes de marquage : Tampographie

Vitesse en lecture : 950 Ko/S (USB1.1), 12.0 Mo/S(USB2.0)

Vitesse en écriture : 860 Ko/S (USB1.1), 9.0 Mo/S (USB2.0)

Alimentation : Par usb, aucune batterie nécessaire

Couleurs Disponibles : Vert, Blanc

Taxes Applicables : Taxe SORECOP, Eco participation DEEE

Dimensions : 80 x 15 mm

Poids : 15 g

Matières : PVC souple

Garantie : 2 Ans

Compatibilité : Linux

Attache possible : Non

Capuchon : Oui

Aspect : Mat

Rel : 1001-01-11-00-05

Clé USB Pois

Commande Minimum : **100 PIECES**

Délais de livraison : **15 JOURS**

Garantie : **2 Ans**



Détails Techniques

Capacités disponibles : 128Mb, 256Mb, 512Mb, 1Go, 2Go, 4Go, 8Go, 16Go

Méthodes de marquage : Tampographie

Vitesse en lecture : 950 Ko/S (USB1.1), 12.0 Mo/S(USB2.0)

Vitesse en écriture : 860 Ko/S (USB1.1), 9.0 Mo/S (USB2.0)

Alimentation : Par usb, aucune batterie nécessaire

Couleurs Disponibles : Vert

Taxes Applicables : Taxe SORECOP, Eco participation DEEE

Dimensions : 80 x 21 x 15 mm

Poids : 20 g

Matières : PVC souple

Garantie : 2 Ans

Compatibilité : Linux

Attache possible : Non

Capuchon : Oui

Rel : 1001-01-11-00-05

Clé USB Brique de Lait

Commande Minimum : **100 PIECES**

Délais de livraison : **15 JOURS**

Garantie : **2 Ans**

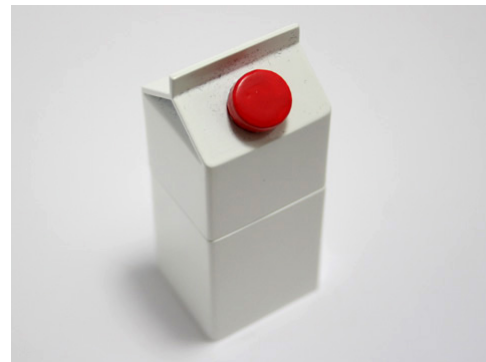
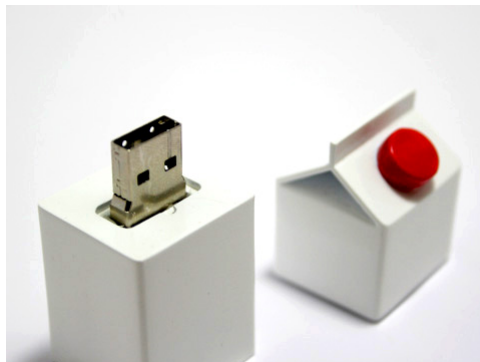

Détails Techniques

Capacités disponibles : 128Mb, 256Mb, 512Mb, 1Go, 2Go, 4Go, 8Go, 16Go

Méthodes de marquage : Tampographie

Vitesse en lecture : 950 Ko/S (USB1.1), 12.0 Mo/S(USB2.0)

Vitesse en écriture : 860 Ko/S (USB1.1), 9.0 Mo/S (USB2.0)

Alimentation : Par usb, aucune batterie nécessaire

Couleurs Disponibles : Rouge, Sur Demande, Blanc

Taxes Applicables : Taxe SORECO, Eco participation DEEE

Dimensions : SUR MESURE

Poids : 40 g

Matières : PVC souple

Garantie : 2 Ans

Compatibilité : Linux

Attache possible : Non

Capuchon : Oui

Rel : 1001-01-11-00-15

Cle USB Banane

Commande Minimum : **100 PIECES**

Délais de livraison : **15 JOURS**

Garantie : **2 Ans**



Détails Techniques

Capacités disponibles : 128Mb, 256Mb, 512Mb, 1Go, 2Go, 4Go, 8Go, 16Go

Méthodes de marquage : Tampographie

Vitesse en lecture : 950 Ko/S (USB1.1), 12.0 Mo/S(USB2.0)

Vitesse en écriture : 860 Ko/S (USB1.1), 9.0 Mo/S (USB2.0)

Alimentation : Par usb, aucune batterie nécessaire

Couleurs Disponibles : Jaune, Sur Demande

Taxes Applicables : Taxe SORECO, Eco participation DEEE

Dimensions : 90 x 20 x 20 mm

Poids : 22 g

Matières : PVC souple

Garantie : 2 Ans

Notice : Non

Compatibilité : Linux

Attache possible : Oui

Capuchon : Oui

Rel : 1001-01-11-00-05

Cle USB Ananas

Commande Minimum : **100 PIECES**

Délais de livraison : **15 JOURS**

Garantie : **2 Ans**



Détails Techniques

Capacités disponibles : 128Mb, 256Mb, 512Mb, 1Go, 2Go, 4Go, 8Go, 16Go

Méthodes de marquage : Impression Quadri

Vitesse en lecture : 950 Ko/S (USB1.1), 12.0 Mo/S(USB2.0)

Vitesse en écriture : 860 Ko/S (USB1.1), 9.0 Mo/S (USB2.0)

Alimentation : Par usb, aucune batterie nécessaire

Couleurs Disponibles : Vert, Jaune, Noir, Orange

Taxes Applicables : Taxe SORECOP, Eco participation DEEE

Dimensions : SUR MEUSRE

Poids : 40 g

Matières : PVC souple

Garantie : 2 Ans

Compatibilité : Linux

Attache possible : Oui

Capuchon : Oui

Rel : 1001-01-11-00-15

Clé USB Cerise

Commande Minimum : **100 PIECES**

Délais de livraison : **15 JOURS**

Garantie : **2 Ans**



Détails Techniques

Capacités disponibles :	128Mb, 256Mb, 512Mb, 1Go, 2Go, 4Go, 8Go, 16Go
Méthodes de marquage :	Impression Quadri
Vitesse en lecture :	950 Ko/S (USB1.1), 12.0 Mo/S(USB2.0)
Vitesse en écriture :	860 Ko/S (USB1.1), 9.0 Mo/S (USB2.0)
Alimentation :	Par usb, aucune batterie nécessaire
Couleurs Disponibles :	Rouge, Vert, Jaune, Bleu Ciel, Marron, Noir, Violet, Orange, Gris, Sur Demande, Rose, Transparent, Or, Argent, Bronze, Cyan, Bleu Nuit, Blanc
Taxes Applicables :	Taxe SORECOP, Eco participation DEEE
Dimensions :	45 x 42 x 08 mm
Poids :	26 g
Matières :	PVC souple
Garantie :	2 Ans
Compatibilité :	Linux
Attache possible :	Oui
Capuchon :	Oui
Rel :	1001-01-11-00-10

Clé USB Pastèque

Commande Minimum : **100 PIECES**

Délais de livraison : **15 JOURS**

Garantie : **2 Ans**

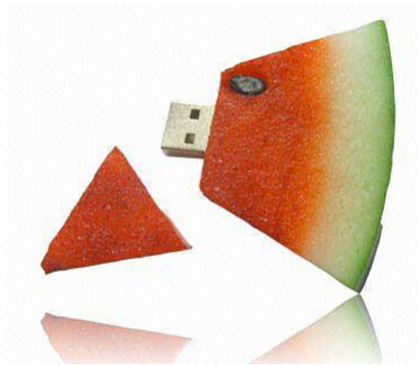

Détails Techniques

Capacités disponibles : 128Mb, 256Mb, 512Mb, 1Go, 2Go, 4Go, 8Go, 16Go

Méthodes de marquage : Tampographie

Vitesse en lecture : 950 Ko/S (USB1.1), 12.0 Mo/S(USB2.0)

Vitesse en écriture : 860 Ko/S (USB1.1), 9.0 Mo/S (USB2.0)

Alimentation : Par usb, aucune batterie nécessaire

Couleurs Disponibles : Rouge, Vert

Taxes Applicables : Taxe SORECO, Eco participation DEEE

Dimensions : SUR MESURE

Poids : 35 g

Matières : PVC souple

Garantie : 2 Ans

Compatibilité : Linux

Attache possible : Non

Capuchon : Oui

Rel : 1001-01-11-00-15

Clé USB Barre Chocolat

Commande Minimum : **100 PIECES**

Délais de livraison : **15 JOURS**

Garantie : **2 Ans**



Détails Techniques

Capacités disponibles : 128Mb, 256Mb, 512Mb, 1Go, 2Go, 4Go, 8Go, 16Go

Méthodes de marquage : Tampographie

Vitesse en lecture : 950 Ko/S (USB1.1), 12.0 Mo/S(USB2.0)

Vitesse en écriture : 860 Ko/S (USB1.1), 9.0 Mo/S (USB2.0)

Alimentation : Par usb, aucune batterie nécessaire

Couleurs Disponibles : Rouge, Noir, Orange, Bleu Nuit

Taxes Applicables : Taxe SORECO, Eco participation DEEE

Dimensions : 75 X 24 X 8 MM

Poids : 30 g

Matières : Plastique

Garantie : 2 Ans

Notice : Non

Compatibilité : Linux

Attache possible : Oui

Capuchon : Oui

Rel : 1001-01-11-00-05

Clé USB Biscuit Petit Beurre

Commande Minimum : **100 PIECES**

Délais de livraison : **15 JOURS**

Garantie : **2 Ans**

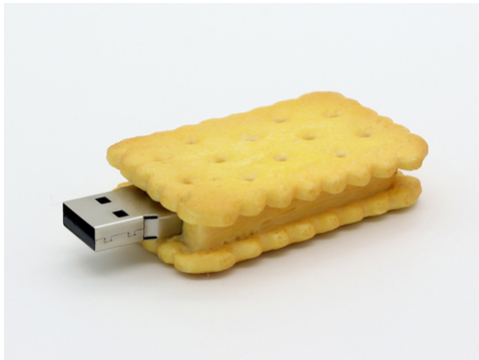
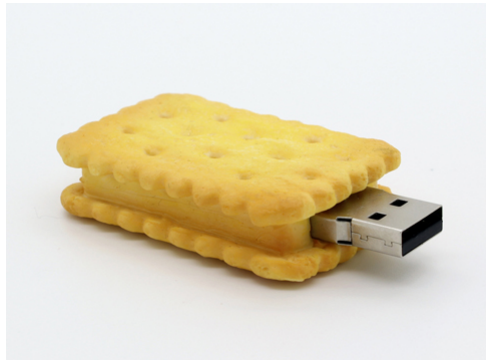

Détails Techniques

Capacités disponibles : 128Mb, 256Mb, 512Mb, 1Go, 2Go, 4Go, 8Go, 16Go

Méthodes de marquage : Tampographie

Vitesse en lecture : 950 Ko/S (USB1.1), 12.0 Mo/S(USB2.0)

Vitesse en écriture : 860 Ko/S (USB1.1), 9.0 Mo/S (USB2.0)

Alimentation : Par usb, aucune batterie nécessaire

Couleurs Disponibles : Jaune, Orange, Sur Demande

Taxes Applicables : Taxe SORECOP, Eco participation DEEE

Dimensions : 64 X 35 X 12 MM

Poids : 19 g

Matières : PVC souple

Garantie : 2 Ans

Compatibilité : Linux

Attache possible : Non

Capuchon : Oui

Rel : 1001-01-11-00-15

Clé USB Fraise

Commande Minimum : **100 PIECES**

Délais de livraison : **15 JOURS**

Garantie : **2 Ans**



Détails Techniques

Capacités disponibles : 128Mb, 256Mb, 512Mb, 1Go, 2Go, 4Go, 8Go, 16Go

Méthodes de marquage : Tampographie

Vitesse en lecture : 950 Ko/S (USB1.1), 12.0 Mo/S(USB2.0)

Vitesse en écriture : 860 Ko/S (USB1.1), 9.0 Mo/S (USB2.0)

Alimentation : Par usb, aucune batterie nécessaire

Couleurs Disponibles : Rouge, Vert, Sur Demande

Taxes Applicables : Taxe SORECO, Eco participation DEEE

Dimensions : 55 X 35 X 15 mm

Poids : 13 g

Matières : PVC souple

Garantie : 2 Ans

Compatibilité : Linux

Attache possible : Oui

Capuchon : Oui

Aspect : Mat

Rel : 1001-01-11-00-05

Clé USB Glace Esquimau

Commande Minimum : **100 PIECES**

Délais de livraison : **15 JOURS**

Garantie : **2 Ans**



Détails Techniques

Capacités disponibles : 128Mb, 256Mb, 512Mb, 1Go, 2Go, 4Go, 8Go, 16Go

Méthodes de marquage : Impression Quadri

Vitesse en lecture : 950 Ko/S (USB1.1), 12.0 Mo/S(USB2.0)

Vitesse en écriture : 860 Ko/S (USB1.1), 9.0 Mo/S (USB2.0)

Alimentation : Par usb, aucune batterie nécessaire

Couleurs Disponibles : Marron, Noir, Sur Demande

Taxes Applicables : Taxe SORECOP, Eco participation DEEE

Dimensions : SUR MESURE

Poids : 40 g

Matières : PVC souple

Garantie : 2 Ans

Compatibilité : Linux

Attache possible : Non

Capuchon : Oui

Rel : 1001-01-11-00-15

Clé USB Glace Italienne

Commande Minimum : **100 PIECES**

Délais de livraison : **15 JOURS**

Garantie : **2 Ans**



Détails Techniques

Capacités disponibles : 128Mb, 256Mb, 512Mb, 1Go, 2Go, 4Go, 8Go, 16Go

Méthodes de marquage : Tampographie

Vitesse en lecture : 950 Ko/S (USB1.1), 12.0 Mo/S(USB2.0)

Vitesse en écriture : 860 Ko/S (USB1.1), 9.0 Mo/S (USB2.0)

Alimentation : Par usb, aucune batterie nécessaire

Couleurs Disponibles : Sur Demande

Taxes Applicables : Taxe SORECO, Eco participation DEEE

Dimensions : SUR MESURE

Poids : 40 g

Matières : PVC souple

Garantie : 2 Ans

Compatibilité : Linux

Attache possible : Non

Capuchon : Oui

Rel : 1001-01-11-00-15

Clé USB Crackers

Commande Minimum : **100 PIECES**

Délais de livraison : **15 JOURS**

Garantie : **2 Ans**

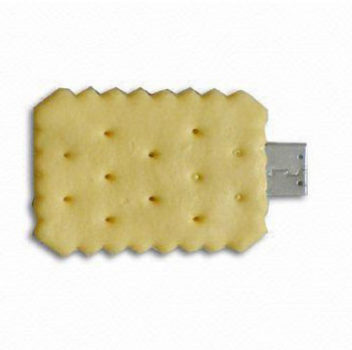

Détails Techniques

Capacités disponibles : 128Mb, 256Mb, 512Mb, 1Go, 2Go, 4Go, 8Go, 16Go

Méthodes de marquage : Tampographie

Vitesse en lecture : 950 Ko/S (USB1.1), 12.0 Mo/S(USB2.0)

Vitesse en écriture : 860 Ko/S (USB1.1), 9.0 Mo/S (USB2.0)

Alimentation : Par usb, aucune batterie nécessaire

Couleurs Disponibles : Sur Demande

Taxes Applicables : Taxe SORECO, Eco participation DEEE

Dimensions : SUR MESURE

Poids : 40 g

Matières : PVC souple

Garantie : 2 Ans

Compatibilité : Linux

Attache possible : Non

Capuchon : Non

Rel : 1001-01-11-00-15

Clé USB Crevette

Commande Minimum : **100 PIECES**

Délais de livraison : **15 JOURS**

Garantie : **2 Ans**



Détails Techniques

Capacités disponibles : 128Mb, 256Mb, 512Mb, 1Go, 2Go, 4Go, 8Go, 16Go

Méthodes de marquage : Tampographie

Vitesse en lecture : 950 Ko/S (USB1.1), 12.0 Mo/S(USB2.0)

Vitesse en écriture : 860 Ko/S (USB1.1), 9.0 Mo/S (USB2.0)

Alimentation : Par usb, aucune batterie nécessaire

Couleurs Disponibles : Orange, Blanc

Taxes Applicables : Taxe SORECO, Eco participation DEEE

Dimensions : SUR MESURE

Poids : 35 g

Matières : PVC souple

Garantie : 2 Ans

Compatibilité : Linux

Attache possible : Non

Capuchon : Non

Rel : 1001-01-11-00-15

Clé USB Crevette rose

Commande Minimum : **100 PIECES**

Délais de livraison : **15 JOURS**

Garantie : **2 Ans**



Détails Techniques

Capacités disponibles : 128Mb, 256Mb, 512Mb, 1Go, 2Go, 4Go, 8Go, 16Go

Méthodes de marquage : Tampographie

Vitesse en lecture : 950 Ko/S (USB1.1), 12.0 Mo/S(USB2.0)

Vitesse en écriture : 860 Ko/S (USB1.1), 9.0 Mo/S (USB2.0)

Alimentation : Par usb, aucune batterie nécessaire

Couleurs Disponibles : Orange, Rose, Blanc

Taxes Applicables : Taxe SORECOP, Eco participation DEEE

Dimensions : SUR MESURE

Poids : 35 g

Matières : PVC souple

Garantie : 2 Ans

Compatibilité : Linux

Attache possible : Non

Capuchon : Non

Rel : 1001-01-11-00-15

Cle USB Bacon

Commande Minimum : **1000 PIECES**

Délais de livraison : **NC**

Garantie : **2 Ans**

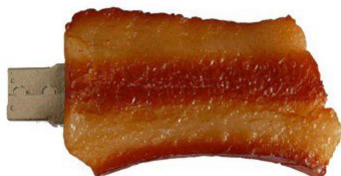

Détails Techniques

Capacités disponibles : 128Mb, 256Mb, 512Mb, 1Go, 2Go, 4Go, 8Go, 16Go

Méthodes de marquage : Impression Quadri

Vitesse en lecture : 950 Ko/S (USB1.1), 12.0 Mo/S(USB2.0)

Vitesse en écriture : 860 Ko/S (USB1.1), 9.0 Mo/S (USB2.0)

Alimentation : Par usb, aucune batterie nécessaire

Couleurs Disponibles : Marron, Orange

Taxes Applicables : Taxe SORECO, Eco participation DEEE

Dimensions : SUR MESURE

Poids : 35 g

Matières : PVC souple

Garantie : 2 Ans

Lecteur de cartes : Non

Compatibilité : Linux

Attache possible : Non

Capuchon : Non

Rel : 1001-01-11-00-15

Clé USB Pilon

Commande Minimum : **500 PIECES**

Délais de livraison : **NC**

Garantie : **2 Ans**

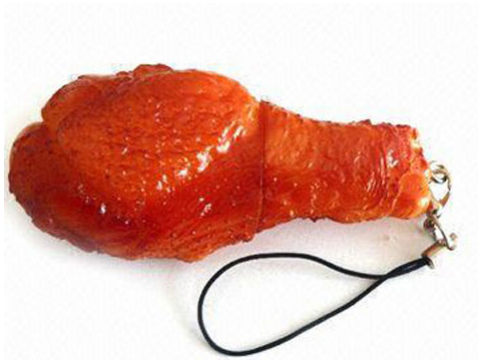
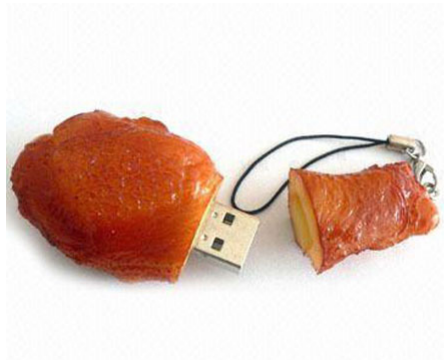

Détails Techniques

Capacités disponibles : 128Mb, 256Mb, 512Mb, 1Go, 2Go, 4Go, 8Go, 16Go

Méthodes de marquage : Tampographie

Vitesse en lecture : 950 Ko/S (USB1.1), 12.0 Mo/S(USB2.0)

Vitesse en écriture : 860 Ko/S (USB1.1), 9.0 Mo/S (USB2.0)

Alimentation : Par usb, aucune batterie nécessaire

Couleurs Disponibles : Marron

Taxes Applicables : Taxe SORECOP, Eco participation DEEE

Dimensions : SUR MESURE

Poids : 40 g

Matières : PVC souple

Garantie : 2 Ans

Compatibilité : Linux

Attache possible : Oui

Capuchon : Oui

Rel : 1001-01-11-00-15

Clé USB Homard

Commande Minimum : **100 PIECES**

Délais de livraison : **15 JOURS**

Garantie : **2 Ans**



Détails Techniques

Capacités disponibles : 128Mb, 256Mb, 512Mb, 1Go, 2Go, 4Go, 8Go, 16Go

Méthodes de marquage : Tampographie

Vitesse en lecture : 950 Ko/S (USB1.1), 12.0 Mo/S(USB2.0)

Vitesse en écriture : 860 Ko/S (USB1.1), 9.0 Mo/S (USB2.0)

Alimentation : Par usb, aucune batterie nécessaire

Couleurs Disponibles : Rouge, Sur Demande

Taxes Applicables : Taxe SORECO, Eco participation DEEE

Dimensions : SUR MESURE

Poids : 40 g

Matières : PVC souple

Garantie : 2 Ans

Compatibilité : Linux

Attache possible : Non

Capuchon : Oui

Rel : 1001-01-11-00-15

Clé USB Lard

Commande Minimum : **500 PIECES**

Délais de livraison : **15 JOURS**

Garantie : **2 Ans**

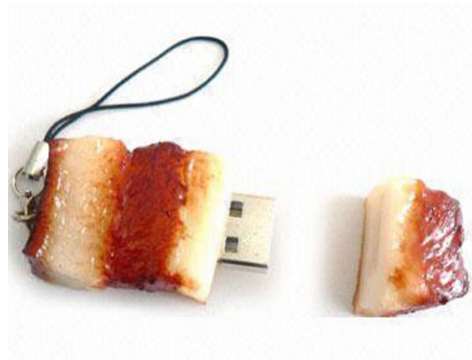

Détails Techniques

Capacités disponibles : 128Mb, 256Mb, 512Mb, 1Go, 2Go, 4Go, 8Go, 16Go

Vitesse en lecture : 950 Ko/S (USB1.1), 12.0 Mo/S(USB2.0)

Vitesse en écriture : 860 Ko/S (USB1.1), 9.0 Mo/S (USB2.0)

Alimentation : Par usb, aucune batterie nécessaire

Couleurs Disponibles : Rouge, Sur Demande, Blanc

Taxes Applicables : Taxe SORECOP, Eco participation DEEE

Dimensions : SUR MESURE

Poids : 40 g

Matières : PVC souple

Garantie : 2 Ans

Compatibilité : Linux

Attache possible : Oui

Capuchon : Oui

Rel : 1001-01-11-00-15

Clé USB Manguue

Commande Minimum : **100 PIECES**

Délais de livraison : **15 JOURS**

Garantie : **2 Ans**

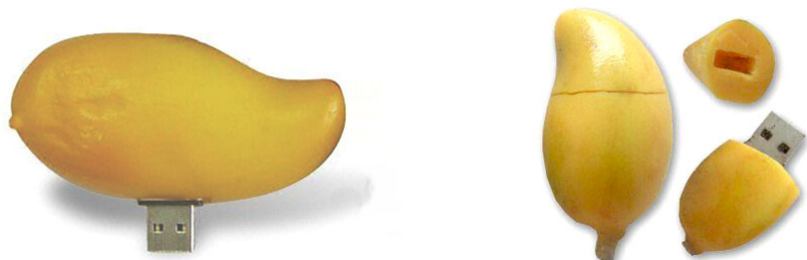

Détails Techniques

Capacités disponibles : 128Mb, 256Mb, 512Mb, 1Go, 2Go, 4Go, 8Go, 16Go

Méthodes de marquage : Tampographie

Vitesse en lecture : 950 Ko/S (USB1.1), 12.0 Mo/S(USB2.0)

Vitesse en écriture : 860 Ko/S (USB1.1), 9.0 Mo/S (USB2.0)

Alimentation : Par usb, aucune batterie nécessaire

Couleurs Disponibles : Jaune, Orange, Sur Demande

Taxes Applicables : Taxe SORECO, Eco participation DEEE

Dimensions : SUR MESURE

Poids : 40 g

Matières : PVC souple

Garantie : 2 Ans

Compatibilité : Linux

Attache possible : Non

Capuchon : Oui

Rel : 1001-01-11-00-15

Clé USB Esquimau

Commande Minimum : **100 PIECES**

Délais de livraison : **15 JOURS**

Garantie : **2 Ans**



Détails Techniques

Capacités disponibles : 128Mb, 256Mb, 512Mb, 1Go, 2Go, 4Go, 8Go, 16Go

Méthodes de marquage : Tampographie

Vitesse en lecture : 950 Ko/S (USB1.1), 12.0 Mo/S(USB2.0)

Vitesse en écriture : 860 Ko/S (USB1.1), 9.0 Mo/S (USB2.0)

Alimentation : Par usb, aucune batterie nécessaire

Couleurs Disponibles : Sur Demande

Taxes Applicables : Taxe SORECO, Eco participation DEEE

Dimensions : SUR MESURE

Poids : 20 g

Matières : PVC souple

Garantie : 2 Ans

Compatibilité : Linux

Attache possible : Oui

Capuchon : Oui

Rel : 1001-01-11-00-15

Clé USB Paquet de Chips

Commande Minimum : **100 PIECES**

Délais de livraison : **15 JOURS**

Garantie : **2 Ans**



Détails Techniques

Capacités disponibles : 128Mb, 256Mb, 512Mb, 1Go, 2Go, 4Go, 8Go, 16Go

Méthodes de marquage : Tampographie

Vitesse en lecture : 950 Ko/S (USB1.1), 12.0 Mo/S(USB2.0)

Vitesse en écriture : 860 Ko/S (USB1.1), 9.0 Mo/S (USB2.0)

Alimentation : Par usb, aucune batterie nécessaire

Couleurs Disponibles : Sur Demande

Taxes Applicables : Taxe SORECO, Eco participation DEEE

Dimensions : SUR MESURE

Poids : 20 g

Matières : PVC souple

Garantie : 2 Ans

Compatibilité : Linux

Attache possible : Non

Capuchon : Oui

Rel : 1001-01-11-00-15

Clé USB Aubergine

Commande Minimum : **100 PIECES**

Délais de livraison : **15 JOURS**

Garantie : **2 Ans**



Détails Techniques

Capacités disponibles : 128Mb, 256Mb, 512Mb, 1Go, 2Go, 4Go, 8Go, 16Go

Méthodes de marquage : Tampographie

Vitesse en lecture : 950 Ko/S (USB1.1), 12.0 Mo/S(USB2.0)

Vitesse en écriture : 860 Ko/S (USB1.1), 9.0 Mo/S (USB2.0)

Alimentation : Par usb, aucune batterie nécessaire

Couleurs Disponibles : Vert, Violet

Taxes Applicables : Taxe SORECOP, Eco participation DEEE

Dimensions : 84 X 20 X 20 MM

Poids : 25 g

Matières : PVC souple

Garantie : 2 Ans

Compatibilité : Linux

Attache possible : Non

Capuchon : Oui

Rel : 1001-01-11-00-05

Cle USB Poisson Pane

Commande Minimum : **100 PIECES**

Délais de livraison : **10 JOURS**

Garantie : **2 Ans**



Détails Techniques

Capacités disponibles : 128Mb, 256Mb, 512Mb, 1Go, 2Go, 4Go, 8Go, 16Go

Vitesse en lecture : 950 Ko/S (USB1.1), 12.0 Mo/S(USB2.0)

Vitesse en écriture : 860 Ko/S (USB1.1), 9.0 Mo/S (USB2.0)

Alimentation : Par usb, aucune batterie nécessaire

Couleurs Disponibles : Jaune, Sur Demande

Taxes Applicables : Taxe SORECOP, Eco participation DEEE

Dimensions : 58 X 23 X 23 MM

Poids : 32 g

Matières : PVC souple

Garantie : 2 Ans

Compatibilité : Linux

Attache possible : Non

Capuchon : Oui

Rel : 1001-01-11-00-10

Cle USB Pomme de Terre

Commande Minimum : **100 PIECES**

Délais de livraison : **15 JOURS**

Garantie : **2 Ans**



Détails Techniques

Capacités disponibles : 128Mb, 256Mb, 512Mb, 1Go, 2Go, 4Go, 8Go, 16Go

Méthodes de marquage : Tampographie

Vitesse en lecture : 950 Ko/S (USB1.1), 12.0 Mo/S(USB2.0)

Vitesse en écriture : 860 Ko/S (USB1.1), 9.0 Mo/S (USB2.0)

Alimentation : Par usb, aucune batterie nécessaire

Couleurs Disponibles : Jaune, Noir

Taxes Applicables : Taxe SORECOP, Eco participation DEEE

Dimensions : 45 x 35 x 13 mm

Poids : 15 g

Matières : PVC souple

Garantie : 2 Ans

Compatibilité : Windows 2000-XP-Vista-Seven-8, Mac OS, Linux

Attache possible : Non

Capuchon : Oui

Aspect : Mat

Rel : 1001-01-11-00-15

Cle USB Salade

Commande Minimum : **100 PIECES**

Délais de livraison : **15 JOURS**

Garantie : **2 Ans**



Détails Techniques

Capacités disponibles : 128Mb, 256Mb, 512Mb, 1Go, 2Go, 4Go, 8Go, 16Go

Méthodes de marquage : Tampographie

Vitesse en lecture : 950 Ko/S (USB1.1), 12.0 Mo/S(USB2.0)

Vitesse en écriture : 860 Ko/S (USB1.1), 9.0 Mo/S (USB2.0)

Alimentation : Par usb, aucune batterie nécessaire

Couleurs Disponibles : Vert

Taxes Applicables : Taxe SORECOP, Eco participation DEEE

Dimensions : 45 x 38 x 13 mm

Poids : 15 g

Matières : PVC souple

Garantie : 2 Ans

Compatibilité : Windows 2000-XP-Vista-Seven-8, Mac OS, Linux

Attache possible : Non

Capuchon : Oui

Aspect : Mat

Rel : 1001-01-11-00-15

Cle USB Macaron

Commande Minimum : **100 PIECES**

Délais de livraison : **15 JOURS**

Garantie : **2 Ans**



Détails Techniques

Capacités disponibles : 128Mb, 256Mb, 512Mb, 1Go, 2Go, 4Go, 8Go, 16Go

Méthodes de marquage : Tampographie

Vitesse en lecture : 950 Ko/S (USB1.1), 12.0 Mo/S(USB2.0)

Vitesse en écriture : 860 Ko/S (USB1.1), 9.0 Mo/S (USB2.0)

Alimentation : Par usb, aucune batterie nécessaire

Couleurs Disponibles : Vert, Sur Demande, Blanc

Taxes Applicables : Taxe SORECOP, Eco participation DEEE

Dimensions : 48 x 35 x 20 mm

Poids : 20 g

Matières : PVC souple

Garantie : 2 Ans

Compatibilité : Windows 2000-XP-Vista-Seven-8, Mac OS, Linux

Attache possible : Non

Capuchon : Oui

Aspect : Brillant

Rel : 1001-01-11-00-15

Cle USB Gateau Chocolat

Commande Minimum : **100 PIECES**

Délais de livraison : **15 JOURS**

Garantie : **2 Ans**



Détails Techniques

Capacités disponibles : 128Mb, 256Mb, 512Mb, 1Go, 2Go, 4Go, 8Go, 16Go

Méthodes de marquage : Tampographie

Vitesse en lecture : 950 Ko/S (USB1.1), 12.0 Mo/S(USB2.0)

Vitesse en écriture : 860 Ko/S (USB1.1), 9.0 Mo/S (USB2.0)

Alimentation : Par usb, aucune batterie nécessaire

Couleurs Disponibles : Marron, Sur Demande

Taxes Applicables : Taxe SORECO, Eco participation DEEE

Dimensions : 45 x 35 x 25 mm

Poids : 22 g

Matières : PVC souple

Garantie : 2 Ans

Compatibilité : Windows 2000-XP-Vista-Seven-8, Mac OS, Linux

Attache possible : Non

Capuchon : Oui

Aspect : Mat, Brillant

Rel : 1001-01-11-00-20

Cle USB Sachet Salade

Commande Minimum : **100 PIECES**

Délais de livraison : **15 JOURS**

Garantie : **2 Ans**



Détails Techniques

Capacités disponibles : 128Mb, 256Mb, 512Mb, 1Go, 2Go, 4Go, 8Go, 16Go

Vitesse en lecture : 950 Ko/S (USB1.1), 12.0 Mo/S(USB2.0)

Vitesse en écriture : 860 Ko/S (USB1.1), 9.0 Mo/S (USB2.0)

Alimentation : Par usb, aucune batterie nécessaire

Couleurs Disponibles : Vert, Blanc

Taxes Applicables : Taxe SORECOP, Eco participation DEEE

Dimensions : 55 x 45 x 15 mm

Poids : 29 g

Matières : PVC souple

Garantie : 2 Ans

Compatibilité : Windows 2000-XP-Vista-Seven-8, Mac OS, Linux

Attache possible : Non

Capuchon : Oui

Aspect : Mat

Rel : 1001-01-11-00-15

Cle USB Citron

Commande Minimum : **100 PIECES**

Délais de livraison : **15 JOURS**

Garantie : **2 Ans**



Détails Techniques

Capacités disponibles : 128Mb, 256Mb, 512Mb, 1Go, 2Go, 4Go, 8Go, 16Go

Vitesse en lecture : 950 Ko/S (USB1.1), 12.0 Mo/S(USB2.0)

Vitesse en écriture : 860 Ko/S (USB1.1), 9.0 Mo/S (USB2.0)

Alimentation : Par usb, aucune batterie nécessaire

Couleurs Disponibles : Jaune

Taxes Applicables : Taxe SORECOP, Eco participation DEEE

Dimensions : 50 x 35 x 20 mm

Poids : 25 g

Matières : PVC souple

Garantie : 2 Ans

Compatibilité : Windows 2000-XP-Vista-Seven-8, Mac OS, Linux

Attache possible : Oui

Capuchon : Oui

Aspect : Mat

Rel : 1001-01-11-00-10

Clé USB Sushi Oeuf De Poisson

Commande Minimum : **1000 PIECES**

Délais de livraison : **NC**

Garantie : **2 Ans**



Détails Techniques

Capacités disponibles : 128Mb, 256Mb, 512Mb, 1Go, 2Go, 4Go, 8Go, 16Go

Vitesse en lecture : 950 Ko/S (USB1.1), 12.0 Mo/S(USB2.0)

Vitesse en écriture : 860 Ko/S (USB1.1), 9.0 Mo/S (USB2.0)

Alimentation : Par usb, aucune batterie nécessaire

Couleurs Disponibles : Vert, Noir, Orange

Taxes Applicables : Taxe SORECOP, Eco participation DEEE

Dimensions : SUR MESURE

Poids : NC

Garantie : 2 Ans

Compatibilité : Linux

Attache possible : Non

Capuchon : Non

Rel : 1001-01-11-00-15

Clé Usb Sushi Oursin

Commande Minimum : **1000 PIECES**

Délais de livraison : **NC**

Garantie : **2 Ans**



Détails Techniques

Capacités disponibles : 128Mb, 256Mb, 512Mb, 1Go, 2Go, 4Go, 8Go, 16Go

Vitesse en lecture : 950 Ko/S (USB1.1), 12.0 Mo/S(USB2.0)

Vitesse en écriture : 860 Ko/S (USB1.1), 9.0 Mo/S (USB2.0)

Alimentation : Par usb, aucune batterie nécessaire

Couleurs Disponibles : Sur Demande

Taxes Applicables : Taxe SORECOP, Eco participation DEEE

Dimensions : SUR MESURE

Poids : NC

Garantie : 2 Ans

Compatibilité : Linux

Attache possible : Non

Capuchon : Non

Rel : 1001-01-11-00-15

Clé USB People Femme

Commande Minimum : **250 PIECES**

Délais de livraison : **3 à 4 SEMAINES**

Garantie : **2 Ans**



Détails Techniques

Capacités disponibles : 128Mb, 256Mb, 512Mb, 1Go, 2Go, 4Go, 8Go, 16Go

Méthodes de marquage : Tampographie

Vitesse en lecture : 950 Ko/S (USB1.1), 12.0 Mo/S(USB2.0)

Vitesse en écriture : 860 Ko/S (USB1.1), 9.0 Mo/S (USB2.0)

Alimentation : Par usb, aucune batterie nécessaire

Couleurs Disponibles : Sur Demande

Taxes Applicables : Taxe SORECO, Eco participation DEEE

Dimensions : 80 X 35 X 10 MM

Poids : 15 g

Matières : ABS

Garantie : 2 Ans

Compatibilité : Linux

Attache possible : Non

Capuchon : Oui

Rel : 1001-01-11-00-20

Clé USB People Neutre

Commande Minimum : **250 PIECES**

Délais de livraison : **3 à 4 SEMAINES**

Garantie : **2 Ans**



Détails Techniques

Capacités disponibles : 128Mb, 256Mb, 512Mb, 1Go, 2Go, 4Go, 8Go, 16Go

Méthodes de marquage : Tampographie

Vitesse en lecture : 950 Ko/S (USB1.1), 12.0 Mo/S(USB2.0)

Vitesse en écriture : 860 Ko/S (USB1.1), 9.0 Mo/S (USB2.0)

Alimentation : Par usb, aucune batterie nécessaire

Couleurs Disponibles : Rouge, Vert, Jaune, Noir, Argent, Bleu Nuit, Blanc

Taxes Applicables : Taxe SORECOP, Eco participation DEEE

Dimensions : 80 X 35 X 10 MM

Poids : 15 g

Matières : ABS

Garantie : 2 Ans

Compatibilité : Linux

Attache possible : Non

Capuchon : Oui

Rel : 1001-01-11-00-18

Clé USB Robot

Commande Minimum : **100 PIECES**

Délais de livraison : **10 JOURS**

Garantie : **2 Ans**



Détails Techniques

Capacités disponibles : 128Mb, 256Mb, 512Mb, 1Go, 2Go, 4Go, 8Go, 16Go

Méthodes de marquage : Tampographie, Gravure Laser

Vitesse en lecture : 950 Ko/S (USB1.1), 12.0 Mo/S(USB2.0)

Vitesse en écriture : 860 Ko/S (USB1.1), 9.0 Mo/S (USB2.0)

Alimentation : Par usb, aucune batterie nécessaire

Couleurs Disponibles : Argent

Taxes Applicables : Taxe SORECOP, Eco participation DEEE

Dimensions : 76 x 52 x 16.5 MM

Poids : 100 g

Matières : Aluminium, Metal

Garantie : 2 Ans

Compatibilité : Linux

Attache possible : Oui

Capuchon : Oui

Rel : 1001-01-11-00-09

Clé USB Bonhomme

Commande Minimum : **100 PIECES**

Délais de livraison : **15 JOURS**

Garantie : **1 An**



Détails Techniques

Capacités disponibles : 128Mb, 256Mb, 512Mb, 1Go, 2Go, 4Go, 8Go, 16Go

Méthodes de marquage : Tampographie

Vitesse en lecture : 950 Ko/S (USB1.1), 12.0 Mo/S(USB2.0)

Vitesse en écriture : 860 Ko/S (USB1.1), 9.0 Mo/S (USB2.0)

Alimentation : Par usb, aucune batterie nécessaire

Couleurs Disponibles : Sur Demande

Taxes Applicables : Taxe SORECOP, Eco participation DEEE

Matières : PVC souple

Garantie : 1 An

Compatibilité : Windows 98/2000/XP/Vista/Seven, Mac, Linux

Attache possible : Non

Capuchon : Oui

Clé USB People Homme

Commande Minimum : **250 PIECES**

Délais de livraison : **3 à 4 SEMAINES**

Garantie : **2 Ans**



Détails Techniques

Capacités disponibles : 128Mb, 256Mb, 512Mb, 1Go, 2Go, 4Go, 8Go, 16Go

Méthodes de marquage : Tampographie

Vitesse en lecture : 950 Ko/S (USB1.1), 12.0 Mo/S(USB2.0)

Vitesse en écriture : 860 Ko/S (USB1.1), 9.0 Mo/S (USB2.0)

Alimentation : Par usb, aucune batterie nécessaire

Couleurs Disponibles : Sur Demande

Taxes Applicables : Taxe SORECOP, Eco participation DEEE

Dimensions : 80 X 35 X 10 MM

Poids : 15 g

Matières : ABS

Garantie : 2 Ans

Compatibilité : Linux

Attache possible : Non

Capuchon : Oui

Rel : 1001-01-11-00-20

Clé USB Mini People

Commande Minimum : **100 PIECES**

Délais de livraison : **15 JOURS**

Garantie : **2 Ans**



Détails Techniques

Capacités disponibles : 128Mb, 256Mb, 512Mb, 1Go, 2Go, 4Go, 8Go, 16Go

Méthodes de marquage : Tampographie

Vitesse en lecture : 950 Ko/S (USB1.1), 12.0 Mo/S(USB2.0)

Vitesse en écriture : 860 Ko/S (USB1.1), 9.0 Mo/S (USB2.0)

Alimentation : Par usb, aucune batterie nécessaire

Couleurs Disponibles : Sur Demande

Taxes Applicables : Taxe SORECO, Eco participation DEEE

Dimensions : SUR MESURE

Poids : 30 g

Matières : PVC souple

Garantie : 2 Ans

Compatibilité : Linux

Attache possible : Oui

Capuchon : Oui

Rel : 1001-01-11-00-10

Cle USB People PVC

Commande Minimum : **100 PIECES**

Délais de livraison : **15 JOURS**

Garantie : **2 Ans**



Détails Techniques

Capacités disponibles : 128Mb, 256Mb, 512Mb, 1Go, 2Go, 4Go, 8Go, 16Go

Méthodes de marquage : Tampographie

Vitesse en lecture : 950 Ko/S (USB1.1), 12.0 Mo/S(USB2.0)

Vitesse en écriture : 860 Ko/S (USB1.1), 9.0 Mo/S (USB2.0)

Alimentation : Par usb, aucune batterie nécessaire

Couleurs Disponibles : Sur Demande

Taxes Applicables : Taxe SORECOP, Eco participation DEEE

Dimensions : 77 x 32 x 8 mm

Poids : 20 g

Matières : PVC souple

Garantie : 2 Ans

Compatibilité : Windows 2000-XP-Vista-Seven-8, Mac OS, Linux

Attache possible : Oui

Capuchon : Oui

Aspect : Mat

Rel : 1001-01-11-00-10

Cle USB People Mini

Commande Minimum : **250 PIECES**

Délais de livraison : **3 à 4 SEMAINES**

Garantie : **2 Ans**



Détails Techniques

Capacités disponibles : 128Mb, 256Mb, 512Mb, 1Go, 2Go, 4Go, 8Go, 16Go, 32Go, 64 Go

Méthodes de marquage : Tampographie

Vitesse en lecture : 950 Ko/S (USB1.1), 12.0 Mo/S(USB2.0)

Vitesse en écriture : 860 Ko/S (USB1.1), 9.0 Mo/S (USB2.0)

Alimentation : Par usb, aucune batterie nécessaire

Couleurs Disponibles : Sur Demande

Taxes Applicables : Taxe SORECOP, Eco participation DEEE

Dimensions : 45 x 25 x 12 mm

Poids : 5 g

Matières : ABS

Garantie : 2 Ans

Compatibilité : Windows 2000-XP-Vista-Seven-8, Mac OS, Linux

Attache possible : Oui

Capuchon : Oui

Aspect : Brillant

Rel : 1001-01-11-00-20

Clé USB Ampoule Transparente

Commande Minimum : **100 PIECES**

Délais de livraison : **10 JOURS**

Garantie : **2 Ans**



Détails Techniques

Capacités disponibles : 128Mb, 256Mb, 512Mb, 1Go, 2Go, 4Go, 8Go, 16Go

Méthodes de marquage : Tampographie

Vitesse en lecture : 950 Ko/S (USB1.1), 12.0 Mo/S(USB2.0)

Vitesse en écriture : 860 Ko/S (USB1.1), 9.0 Mo/S (USB2.0)

Alimentation : Par usb, aucune batterie nécessaire

Couleurs Disponibles : Rouge, Gris, Transparent

Taxes Applicables : Taxe SORECO, Eco participation DEEE

Dimensions : 55 X 30 X 30 MM

Poids : 20 g

Matières : Plastique, Metal, Verre

Garantie : 2 Ans

Compatibilité : Linux

Attache possible : Oui

Capuchon : Oui

Rel : 1001-01-11-00-05

Clé USB Pile 02

Commande Minimum : **100 PIECES**

Délais de livraison : **15 JOURS**

Garantie : **2 Ans**



Détails Techniques

Capacités disponibles : 128Mb, 256Mb, 512Mb, 1Go, 2Go, 4Go, 8Go, 16Go

Méthodes de marquage : Tampographie

Vitesse en lecture : 950 Ko/S (USB1.1), 12.0 Mo/S(USB2.0)

Vitesse en écriture : 860 Ko/S (USB1.1), 9.0 Mo/S (USB2.0)

Alimentation : Par usb, aucune batterie nécessaire

Couleurs Disponibles : Vert, Noir, Blanc

Taxes Applicables : Taxe SORECO, Eco participation DEEE

Dimensions : 60 x 17 x 17 mm

Poids : 17 g

Matières : Metal

Garantie : 2 Ans

Compatibilité : Windows 2000-XP-Vista-Seven-8, Mac OS, Linux

Attache possible : Oui

Capuchon : Oui

Aspect : Mat

Rel : 1001-01-11-00-06

Clé USB Pile 01

Commande Minimum : **100 PIECES**

Délais de livraison : **10 JOURS**

Garantie : **2 Ans**



Détails Techniques

Capacités disponibles : 128Mb, 256Mb, 512Mb, 1Go, 2Go, 4Go, 8Go, 16Go

Méthodes de marquage : Impression Quadri, Gravure Laser

Vitesse en lecture : 950 Ko/S (USB1.1), 12.0 Mo/S(USB2.0)

Vitesse en écriture : 860 Ko/S (USB1.1), 9.0 Mo/S (USB2.0)

Alimentation : Par usb, aucune batterie nécessaire

Couleurs Disponibles : Sur Demande, Argent

Taxes Applicables : Taxe SORECOP, Eco participation DEEE

Dimensions : 63 X 16 MM

Poids : 17 g

Matières : Metal

Garantie : 2 Ans

Compatibilité : Linux

Attache possible : Oui

Capuchon : Oui

Rel : 1001-01-11-00-06

Clé USB Dent

Commande Minimum : **100 PIECES**

Délais de livraison : **15 JOURS**

Garantie : **2 Ans**



Détails Techniques

Capacités disponibles : 128Mb, 256Mb, 512Mb, 1Go, 2Go, 4Go, 8Go, 16Go

Vitesse en lecture : 950 Ko/S (USB1.1), 12.0 Mo/S(USB2.0)

Vitesse en écriture : 860 Ko/S (USB1.1), 9.0 Mo/S (USB2.0)

Alimentation : Par usb, aucune batterie nécessaire

Couleurs Disponibles : Gris, Sur Demande, Blanc

Taxes Applicables : Taxe SORECOP, Eco participation DEEE

Dimensions : 50 x 20 x 20 MM

Poids : 15 g

Matières : PVC souple

Garantie : 2 Ans

Compatibilité : Linux

Attache possible : Non

Capuchon : Oui

Aspect : Mat

Rel : 1001-01-11-00-10

Clé Usb Seringue

Commande Minimum : **100 PIECES**

Délais de livraison : **10 JOURS**

Garantie : **2 Ans**



Détails Techniques

Capacités disponibles : 128Mb, 256Mb, 512Mb, 1Go, 2Go, 4Go, 8Go, 16Go

Méthodes de marquage : Tampographie

Vitesse en lecture : 950 Ko/S (USB1.1), 12.0 Mo/S(USB2.0)

Vitesse en écriture : 860 Ko/S (USB1.1), 9.0 Mo/S (USB2.0)

Alimentation : Par usb, aucune batterie nécessaire

Couleurs Disponibles : Transparent

Taxes Applicables : Taxe SORECOP, Eco participation DEEE

Dimensions : 72 x 25 mm

Poids : 15 g

Matières : Plastique

Garantie : 2 Ans

Compatibilité : Linux

Attache possible : Non

Capuchon : Oui

Rel : 1001-01-11-00-04

Clé USB Pilulier

Commande Minimum : **100 PIECES**

Délais de livraison : **15 JOURS**

Garantie : **2 Ans**



Détails Techniques

Capacités disponibles :	128Mb, 256Mb, 512Mb, 1Go, 2Go, 4Go, 8Go, 16Go
Méthodes de marquage :	Tampographie, Gravure Laser
Vitesse en lecture :	950 Ko/S (USB1.1), 12.0 Mo/S(USB2.0)
Vitesse en écriture :	860 Ko/S (USB1.1), 9.0 Mo/S (USB2.0)
Alimentation :	Par usb, aucune batterie nécessaire
Couleurs Disponibles :	Rouge, Vert, Jaune, Bleu Ciel, Marron, Noir, Violet, Orange, Gris, Sur Demande, Rose, Transparent, Or, Argent, Bronze, Cyan, Bleu Nuit, Blanc
Taxes Applicables :	Taxe SORECOP, Eco participation DEEE
Dimensions :	63 X 16 MM
Poids :	15 g
Matières :	Metal
Garantie :	2 Ans
Compatibilité :	Linux
Attache possible :	Oui
Capuchon :	Oui
Rel :	1001-01-11-00-07

Clé USB Gelule Argenté

Commande Minimum : **100 PIECES**

Délais de livraison : **15 JOURS**

Garantie : **2 Ans**



Détails Techniques

Capacités disponibles : 128Mb, 256Mb, 512Mb, 1Go, 2Go, 4Go, 8Go, 16Go

Méthodes de marquage : Tampographie, Gravure Laser

Vitesse en lecture : 950 Ko/S (USB1.1), 12.0 Mo/S(USB2.0)

Vitesse en écriture : 860 Ko/S (USB1.1), 9.0 Mo/S (USB2.0)

Alimentation : Par usb, aucune batterie nécessaire

Couleurs Disponibles : Argent

Taxes Applicables : Taxe SORECOP, Eco participation DEEE

Dimensions : 63 X 16 MM

Poids : 15 g

Matières : Metal

Garantie : 2 Ans

Compatibilité : Linux

Attache possible : Oui

Capuchon : Oui

Rel : 1001-01-11-00-07

Clé USB Pilulier Couleur

Commande Minimum : **100 PIECES**

Délais de livraison : **15 JOURS**

Garantie : **2 Ans**



Détails Techniques

Capacités disponibles :	128Mb, 256Mb, 512Mb, 1Go, 2Go, 4Go, 8Go, 16Go
Méthodes de marquage :	Tampographie, Gravure Laser
Vitesse en lecture :	950 Ko/S (USB1.1), 12.0 Mo/S(USB2.0)
Vitesse en écriture :	860 Ko/S (USB1.1), 9.0 Mo/S (USB2.0)
Alimentation :	Par usb, aucune batterie nécessaire
Couleurs Disponibles :	Rouge, Vert, Jaune, Bleu Ciel, Marron, Noir, Violet, Orange, Gris, Sur Demande, Rose, Transparent, Or, Argent, Bronze, Cyan, Bleu Nuit, Blanc
Taxes Applicables :	Taxe SORECOP, Eco participation DEEE
Dimensions :	63 X 16 MM
Poids :	15 g
Matières :	Metal
Garantie :	2 Ans
Compatibilité :	Linux
Attache possible :	Oui
Capuchon :	Oui
Rel :	1001-01-11-00-07

Clé USB Gelule

Commande Minimum : **100 PIECES**

Délais de livraison : **10 JOURS**

Garantie : **2 Ans**



Détails Techniques

Capacités disponibles : 128Mb, 256Mb, 512Mb, 1Go, 2Go, 4Go, 8Go, 16Go

Méthodes de marquage : Tampographie

Vitesse en lecture : 950 Ko/S (USB1.1), 12.0 Mo/S(USB2.0)

Vitesse en écriture : 860 Ko/S (USB1.1), 9.0 Mo/S (USB2.0)

Alimentation : Par usb, aucune batterie nécessaire

Couleurs Disponibles : Rouge, Bleu Ciel, Sur Demande, Blanc

Taxes Applicables : Taxe SORECOP, Eco participation DEEE

Dimensions : 64 X 20 MM

Poids : 15 g

Matières : Plastique

Garantie : 2 Ans

Compatibilité : Linux

Attache possible : Oui

Capuchon : Oui

Rel : 1001-01-11-00-05

Clé USB Dentifrice

Commande Minimum : **100 PIECES**

Délais de livraison : **15 JOURS**

Garantie : **2 Ans**



Détails Techniques

Capacités disponibles : 128Mb, 256Mb, 512Mb, 1Go, 2Go, 4Go, 8Go, 16Go

Vitesse en lecture : 950 Ko/S (USB1.1), 12.0 Mo/S(USB2.0)

Vitesse en écriture : 860 Ko/S (USB1.1), 9.0 Mo/S (USB2.0)

Alimentation : Par usb, aucune batterie nécessaire

Couleurs Disponibles : Sur Demande, Blanc

Taxes Applicables : Taxe SORECOP, Eco participation DEEE

Dimensions : 70 x 28 x 18 mm

Poids : 18 g

Matières : PVC souple

Garantie : 2 Ans

Compatibilité : Windows 2000-XP-Vista-Seven-8, Mac OS, Linux

Attache possible : Non

Capuchon : Oui

Aspect : Mat

Rel : 1001-01-11-00-10

Clé USB Tube de Crème

Commande Minimum : **100 PIECES**

Délais de livraison : **15 JOURS**

Garantie : **2 Ans**



Détails Techniques

Capacités disponibles : 128Mb, 256Mb, 512Mb, 1Go, 2Go, 4Go, 8Go, 16Go

Méthodes de marquage : Tampographie

Vitesse en lecture : 950 Ko/S (USB1.1), 12.0 Mo/S(USB2.0)

Vitesse en écriture : 860 Ko/S (USB1.1), 9.0 Mo/S (USB2.0)

Alimentation : Par usb, aucune batterie nécessaire

Couleurs Disponibles : Sur Demande

Taxes Applicables : Taxe SORECOP, Eco participation DEEE

Dimensions : SUR MESURE

Poids : 35 g

Matières : Plastique, PVC souple

Garantie : 2 Ans

Compatibilité : Linux

Attache possible : Oui

Capuchon : Oui

Aspect : Mat

Rel : 1001-01-11-00-10

Clé USB Mini Tube

Commande Minimum : **100 PIECES**

Délais de livraison : **15 JOURS**

Garantie : **2 Ans**



Détails Techniques

Capacités disponibles : 128Mb, 256Mb, 512Mb, 1Go, 2Go, 4Go, 8Go, 16Go

Méthodes de marquage : Tampographie

Vitesse en lecture : 950 Ko/S (USB1.1), 12.0 Mo/S(USB2.0)

Vitesse en écriture : 860 Ko/S (USB1.1), 9.0 Mo/S (USB2.0)

Alimentation : Par usb, aucune batterie nécessaire

Couleurs Disponibles : Sur Demande

Taxes Applicables : Taxe SORECO, Eco participation DEEE

Dimensions : SUR MESURE

Poids : 35 g

Matières : PVC souple

Garantie : 2 Ans

Compatibilité : Linux

Attache possible : Non

Capuchon : Oui

Aspect : Mat

Rel : 1001-01-11-00-10

Clé USB Porte Clés Camion

Commande Minimum : **100 PIECES**

Délais de livraison : **15 JOURS**

Garantie : **2 Ans**



Détails Techniques

Capacités disponibles :	128Mb, 256Mb, 512Mb, 1Go, 2Go, 4Go, 8Go, 16Go
Méthodes de marquage :	Impression Quadri, Tampographie
Vitesse en lecture :	950 Ko/S (USB1.1), 12.0 Mo/S(USB2.0)
Vitesse en écriture :	860 Ko/S (USB1.1), 9.0 Mo/S (USB2.0)
Alimentation :	Par usb, aucune batterie nécessaire
Couleurs Disponibles :	Rouge, Vert, Jaune, Bleu Ciel, Marron, Noir, Violet, Orange, Gris, Sur Demande, Rose, Transparent, Or, Argent, Bronze, Cyan, Bleu Nuit, Blanc
Taxes Applicables :	Taxe SORECO, Eco participation DEEE
Dimensions :	SUR MESURE
Poids :	20 g
Matières :	PVC souple
Garantie :	2 Ans
Compatibilité :	Linux
Attache possible :	Oui
Capuchon :	Oui
Rel :	1001-01-11-00-10

Clé USB Bus Scolaire

Commande Minimum : **100 PIECES**

Délais de livraison : **15 JOURS**

Garantie : **2 Ans**



Détails Techniques

Capacités disponibles : 128Mb, 256Mb, 512Mb, 1Go, 2Go, 4Go, 8Go, 16Go

Méthodes de marquage : Tampographie

Vitesse en lecture : 950 Ko/S (USB1.1), 12.0 Mo/S(USB2.0)

Vitesse en écriture : 860 Ko/S (USB1.1), 9.0 Mo/S (USB2.0)

Alimentation : Par usb, aucune batterie nécessaire

Couleurs Disponibles : Sur Demande

Taxes Applicables : Taxe SORECO, Eco participation DEEE

Dimensions : SUR MESURE

Poids : 15 g

Matières : PVC souple

Garantie : 2 Ans

Compatibilité : Linux

Attache possible : Non

Capuchon : Oui

Rel : 1001-01-11-00-10

Clé USB Camion Benne

Commande Minimum : **100 PIECES**

Délais de livraison : **15 JOURS**

Garantie : **2 Ans**



Détails Techniques

Capacités disponibles : 128Mb, 256Mb, 512Mb, 1Go, 2Go, 4Go, 8Go, 16Go

Méthodes de marquage : Tampographie

Vitesse en lecture : 950 Ko/S (USB1.1), 12.0 Mo/S(USB2.0)

Vitesse en écriture : 860 Ko/S (USB1.1), 9.0 Mo/S (USB2.0)

Alimentation : Par usb, aucune batterie nécessaire

Couleurs Disponibles : Sur Demande

Taxes Applicables : Taxe SORECO, Eco participation DEEE

Dimensions : SUR MESURE

Poids : 20 g

Matières : PVC souple

Garantie : 2 Ans

Compatibilité : Linux

Attache possible : Oui

Capuchon : Oui

Rel : 1001-01-11-00-10

Clé USB Camion Remorque

Commande Minimum : **100 PIECES**

Délais de livraison : **15 JOURS**

Garantie : **2 Ans**



Détails Techniques

Capacités disponibles : 128Mb, 256Mb, 512Mb, 1Go, 2Go, 4Go, 8Go, 16Go

Méthodes de marquage : Impression Quadri, Tampographie

Vitesse en lecture : 950 Ko/S (USB1.1), 12.0 Mo/S(USB2.0)

Vitesse en écriture : 860 Ko/S (USB1.1), 9.0 Mo/S (USB2.0)

Alimentation : Par usb, aucune batterie nécessaire

Couleurs Disponibles : Sur Demande

Taxes Applicables : Taxe SORECO, Eco participation DEEE

Dimensions : 74 X 18 X 10 MM

Poids : 10 g

Matières : ABS

Garantie : 2 Ans

Compatibilité : Linux

Attache possible : Non

Capuchon : Oui

Rel : 1001-01-11-00-06

Clé USB Camion Truck

Commande Minimum : **100 PIECES**

Délais de livraison : **15 JOURS**

Garantie : **2 Ans**



Détails Techniques

Capacités disponibles : 128Mb, 256Mb, 512Mb, 1Go, 2Go, 4Go, 8Go, 16Go

Méthodes de marquage : Tampographie

Vitesse en lecture : 950 Ko/S (USB1.1), 12.0 Mo/S(USB2.0)

Vitesse en écriture : 860 Ko/S (USB1.1), 9.0 Mo/S (USB2.0)

Alimentation : Par usb, aucune batterie nécessaire

Couleurs Disponibles : Sur Demande

Taxes Applicables : Taxe SORECO, Eco participation DEEE

Dimensions : SUR MESURE

Poids : 15 g

Matières : PVC souple

Garantie : 2 Ans

Compatibilité : Linux

Attache possible : Oui

Capuchon : Oui

Rel : 1001-01-11-00-10

Clé USB Bouteille Vin Bordeaux

Commande Minimum : **100 PIECES**

Délais de livraison : **15 JOURS**

Garantie : **2 Ans**



Détails Techniques

Capacités disponibles : 128Mb, 256Mb, 512Mb, 1Go, 2Go, 4Go, 8Go, 16Go

Méthodes de marquage : Impression Quadri, Tampographie

Vitesse en lecture : 950 Ko/S (USB1.1), 12.0 Mo/S(USB2.0)

Vitesse en écriture : 860 Ko/S (USB1.1), 9.0 Mo/S (USB2.0)

Alimentation : Par usb, aucune batterie nécessaire

Couleurs Disponibles : Rouge, Noir, Sur Demande

Taxes Applicables : Taxe SORECO, Eco participation DEEE

Dimensions : 70 x 18 x 18 mm

Poids : 9 g

Matières : Plastique

Garantie : 2 Ans

Compatibilité : Linux

Attache possible : Non

Capuchon : Oui

Rel : 1001-01-11-00-07

Clé USB Bouteille Eau

Commande Minimum : **100 PIECES**

Délais de livraison : **15 JOURS**

Garantie : **2 Ans**



Détails Techniques

Capacités disponibles : 128Mb, 256Mb, 512Mb, 1Go, 2Go, 4Go, 8Go, 16Go

Méthodes de marquage : Tampographie

Vitesse en lecture : 950 Ko/S (USB1.1), 12.0 Mo/S(USB2.0)

Vitesse en écriture : 860 Ko/S (USB1.1), 9.0 Mo/S (USB2.0)

Alimentation : Par usb, aucune batterie nécessaire

Couleurs Disponibles : Gris, Blanc

Taxes Applicables : Taxe SORECOP, Eco participation DEEE

Dimensions : SUR MESURE

Poids : 10 g

Matières : PVC souple

Garantie : 2 Ans

Compatibilité : Linux

Attache possible : Oui

Capuchon : Oui

Rel : 1001-01-11-00-06

Clé USB Bouteille Metal 2

Commande Minimum : **100 PIECES**

Délais de livraison : **15 JOURS**

Garantie : **2 Ans**



Détails Techniques

Capacités disponibles : 128Mb, 256Mb, 512Mb, 1Go, 2Go, 4Go, 8Go, 16Go

Méthodes de marquage : Tampographie, Gravure Laser

Vitesse en lecture : 950 Ko/S (USB1.1), 12.0 Mo/S(USB2.0)

Vitesse en écriture : 860 Ko/S (USB1.1), 9.0 Mo/S (USB2.0)

Alimentation : Par usb, aucune batterie nécessaire

Couleurs Disponibles : Argent

Taxes Applicables : Taxe SORECOP, Eco participation DEEE

Dimensions : 70 X 16 mm

Poids : 15 g

Matières : Metal

Garantie : 2 Ans

Compatibilité : Linux

Attache possible : Non

Capuchon : Oui

Rel : 1001-01-11-00-07

Clé USB Bouteille Alcohol

Commande Minimum : **100 PIECES**

Délais de livraison : **15 JOURS**

Garantie : **2 Ans**



Détails Techniques

Capacités disponibles : 128Mb, 256Mb, 512Mb, 1Go, 2Go, 4Go, 8Go, 16Go

Méthodes de marquage : Tampographie

Vitesse en lecture : 950 Ko/S (USB1.1), 12.0 Mo/S(USB2.0)

Vitesse en écriture : 860 Ko/S (USB1.1), 9.0 Mo/S (USB2.0)

Alimentation : Par usb, aucune batterie nécessaire

Couleurs Disponibles : Sur Demande

Taxes Applicables : Taxe SORECOP, Eco participation DEEE

Dimensions : SUR MESURE

Poids : 20 g

Matières : PVC souple

Garantie : 2 Ans

Compatibilité : Linux

Attache possible : Oui

Capuchon : Oui

Rel : 1001-01-11-00-20

Clé usb bouteille bière

Commande Minimum : **100 PIECES**

Délais de livraison : **15 JOURS**

Garantie : **2 Ans**



Détails Techniques

Capacités disponibles : 128Mb, 256Mb, 512Mb, 1Go, 2Go, 4Go, 8Go, 16Go

Méthodes de marquage : Tampographie

Vitesse en lecture : 950 Ko/S (USB1.1), 12.0 Mo/S(USB2.0)

Vitesse en écriture : 860 Ko/S (USB1.1), 9.0 Mo/S (USB2.0)

Alimentation : Par usb, aucune batterie nécessaire

Couleurs Disponibles : Vert, Sur Demande

Taxes Applicables : Taxe SORECO, Eco participation DEEE

Dimensions : SUR MESURE

Poids : 20 g

Matières : PVC souple

Garantie : 2 Ans

Compatibilité : Linux

Attache possible : Non

Capuchon : Oui

Aspect : Mat, Brillant

Rel : 1001-01-11-00-20

Clé USB Bouteille Vin

Commande Minimum : **100 PIECES**

Délais de livraison : **15 JOURS**

Garantie : **2 Ans**



Détails Techniques

Capacités disponibles : 128Mb, 256Mb, 512Mb, 1Go, 2Go, 4Go, 8Go, 16Go

Méthodes de marquage : Tampographie

Vitesse en lecture : 950 Ko/S (USB1.1), 12.0 Mo/S(USB2.0)

Vitesse en écriture : 860 Ko/S (USB1.1), 9.0 Mo/S (USB2.0)

Alimentation : Par usb, aucune batterie nécessaire

Couleurs Disponibles : Marron, Sur Demande

Taxes Applicables : Taxe SORECO, Eco participation DEEE

Dimensions : SUR MESURE

Poids : 20 g

Matières : PVC souple

Garantie : 2 Ans

Compatibilité : Linux

Attache possible : Oui

Capuchon : Oui

Rel : 1001-01-11-00-20

Clé USB Canette Soda

Commande Minimum : **100 PIECES**

Délais de livraison : **15 JOURS**

Garantie : **1 An**



Détails Techniques

Capacités disponibles : 128Mb, 256Mb, 512Mb, 1Go, 2Go, 4Go, 8Go, 16Go

Méthodes de marquage : Tampographie

Vitesse en lecture : 950 Ko/S (USB1.1), 12.0 Mo/S(USB2.0)

Vitesse en écriture : 860 Ko/S (USB1.1), 9.0 Mo/S (USB2.0)

Alimentation : Par usb, aucune batterie nécessaire

Couleurs Disponibles : Sur Demande, Argent

Taxes Applicables : Taxe SORECO, Eco participation DEEE

Dimensions : 42 x 19 mm

Poids : 23 g

Matières : Metal

Garantie : 1 An

Compatibilité : Linux

Attache possible : Oui

Capuchon : Oui

Aspect : Brillant

Rel : 1001-01-11-00-07

Clé USB Bouteille Bière Pvc Souple

Commande Minimum : **100 PIECES**

Délais de livraison : **15 JOURS**

Garantie : **2 Ans**



Détails Techniques

Capacités disponibles : 128Mb, 256Mb, 512Mb, 1Go, 2Go, 4Go, 8Go, 16Go

Méthodes de marquage : Tampographie

Vitesse en lecture : 950 Ko/S (USB1.1), 12.0 Mo/S(USB2.0)

Vitesse en écriture : 860 Ko/S (USB1.1), 9.0 Mo/S (USB2.0)

Alimentation : Par usb, aucune batterie nécessaire

Couleurs Disponibles : Vert, Sur Demande

Taxes Applicables : Taxe SORECO, Eco participation DEEE

Dimensions : SUR MESURE

Poids : 20 g

Matières : Plastique

Garantie : 2 Ans

Compatibilité : Linux

Attache possible : Oui

Capuchon : Oui

Rel : 1001-01-11-00-20

Clé USB Bouteille De Soda

Commande Minimum : **100 PIECES**

Délais de livraison : **15 JOURS**

Garantie : **2 Ans**



Détails Techniques

Capacités disponibles : 128Mb, 256Mb, 512Mb, 1Go, 2Go, 4Go, 8Go, 16Go

Méthodes de marquage : Tampographie

Vitesse en lecture : 950 Ko/S (USB1.1), 12.0 Mo/S(USB2.0)

Vitesse en écriture : 860 Ko/S (USB1.1), 9.0 Mo/S (USB2.0)

Alimentation : Par usb, aucune batterie nécessaire

Couleurs Disponibles : Rouge, Sur Demande

Taxes Applicables : Taxe SORECO, Eco participation DEEE

Dimensions : SUR MESURE

Poids : 20 g

Matières : PVC souple

Garantie : 2 Ans

Compatibilité : Linux

Attache possible : Non

Capuchon : Oui

Rel : 1001-01-11-00-20

Clé USB Bouteille de Vodka

Commande Minimum : **1000 PIECES**

Délais de livraison : **NC**

Garantie : **2 Ans**



Détails Techniques

Capacités disponibles : 128Mb, 256Mb, 512Mb, 1Go, 2Go, 4Go, 8Go, 16Go

Méthodes de marquage : Impression Quadri

Vitesse en lecture : 950 Ko/S (USB1.1), 12.0 Mo/S(USB2.0)

Vitesse en écriture : 860 Ko/S (USB1.1), 9.0 Mo/S (USB2.0)

Alimentation : Par usb, aucune batterie nécessaire

Couleurs Disponibles : Sur Demande

Taxes Applicables : Taxe SORECOP, Eco participation DEEE

Dimensions : 70 X 16 mm

Poids : 15 g

Matières : Plastique

Garantie : 2 Ans

Compatibilité : Linux

Attache possible : Non

Capuchon : Oui

Rel : 1001-01-11-00-20

Clé USB Bouteille Eau Minerale

Commande Minimum : **1000 PIECES**

Délais de livraison : **NC**

Garantie : **2 Ans**



Détails Techniques

Capacités disponibles : 128Mb, 256Mb, 512Mb, 1Go, 2Go, 4Go, 8Go, 16Go

Méthodes de marquage : Tampographie

Vitesse en lecture : 950 Ko/S (USB1.1), 12.0 Mo/S(USB2.0)

Vitesse en écriture : 860 Ko/S (USB1.1), 9.0 Mo/S (USB2.0)

Alimentation : Par usb, aucune batterie nécessaire

Couleurs Disponibles : Rouge

Taxes Applicables : Taxe SORECOP, Eco participation DEEE

Dimensions : 70 X 16 mm

Poids : 15 g

Matières : Plastique

Garantie : 2 Ans

Compatibilité : Linux

Attache possible : Non

Capuchon : Oui

Rel : 1001-01-11-00-10

Clé USB Bouteille Fluo

Commande Minimum : **1000 PIECES**

Délais de livraison : **NC**

Garantie : **2 Ans**



Détails Techniques

Capacités disponibles : 128Mb, 256Mb, 512Mb, 1Go, 2Go, 4Go, 8Go, 16Go

Méthodes de marquage : Tampographie

Vitesse en lecture : 950 Ko/S (USB1.1), 12.0 Mo/S(USB2.0)

Vitesse en écriture : 860 Ko/S (USB1.1), 9.0 Mo/S (USB2.0)

Alimentation : Par usb, aucune batterie nécessaire

Couleurs Disponibles : Vert

Taxes Applicables : Taxe SORECO, Eco participation DEEE

Dimensions : SUR MESURE

Poids : 15 g

Matières : Plastique

Garantie : 2 Ans

Compatibilité : Linux

Attache possible : Non

Capuchon : Oui

Rel : 1001-01-11-00-20

Clé USB Fût Bière

Commande Minimum : **100 PIECES**

Délais de livraison : **15 JOURS**

Garantie : **2 Ans**



Détails Techniques

Capacités disponibles : 128Mb, 256Mb, 512Mb, 1Go, 2Go, 4Go, 8Go, 16Go

Méthodes de marquage : Tampographie

Vitesse en lecture : 950 Ko/S (USB1.1), 12.0 Mo/S(USB2.0)

Vitesse en écriture : 860 Ko/S (USB1.1), 9.0 Mo/S (USB2.0)

Alimentation : Par usb, aucune batterie nécessaire

Couleurs Disponibles : Sur Demande

Taxes Applicables : Taxe SORECO, Eco participation DEEE

Dimensions : SUR MESURE

Poids : 20 g

Matières : PVC souple

Garantie : 2 Ans

Compatibilité : Linux

Attache possible : Oui

Capuchon : Oui

Rel : 1001-01-11-00-20

Clé USB Bouteille Isotherme

Commande Minimum : **100 PIECES**

Délais de livraison : **15 JOURS**

Garantie : **2 Ans**



Détails Techniques

Capacités disponibles : 128Mb, 256Mb, 512Mb, 1Go, 2Go, 4Go, 8Go, 16Go

Méthodes de marquage : Tampographie

Vitesse en lecture : 950 Ko/S (USB1.1), 12.0 Mo/S(USB2.0)

Vitesse en écriture : 860 Ko/S (USB1.1), 9.0 Mo/S (USB2.0)

Alimentation : Par usb, aucune batterie nécessaire

Couleurs Disponibles : Sur Demande, Bleu Nuit, Blanc

Taxes Applicables : Taxe SORECO, Eco participation DEEE

Dimensions : SUR MESURE

Poids : 20 g

Matières : PVC souple

Garantie : 2 Ans

Compatibilité : Linux

Attache possible : Oui

Capuchon : Oui

Rel : 1001-01-11-00-20

Clé USB Bouteille Metal

Commande Minimum : **100 PIECES**

Délais de livraison : **15 JOURS**

Garantie : **2 Ans**



Détails Techniques

Capacités disponibles : 128Mb, 256Mb, 512Mb, 1Go, 2Go, 4Go, 8Go, 16Go

Méthodes de marquage : Tampographie, Gravure Laser

Vitesse en lecture : 950 Ko/S (USB1.1), 12.0 Mo/S(USB2.0)

Vitesse en écriture : 860 Ko/S (USB1.1), 9.0 Mo/S (USB2.0)

Alimentation : Par usb, aucune batterie nécessaire

Couleurs Disponibles : Rouge, Vert, Sur Demande

Taxes Applicables : Taxe SORECOP, Eco participation DEEE

Dimensions : 70 X 16 mm

Poids : 15 g

Matières : Aluminium, Metal

Garantie : 2 Ans

Compatibilité : Linux

Attache possible : Oui

Capuchon : Oui

Rel : 1001-01-11-00-07

Clé USB Bouteille Pvc

Commande Minimum : **100 PIECES**

Délais de livraison : **15 JOURS**

Garantie : **2 Ans**



Détails Techniques

Capacités disponibles : 128Mb, 256Mb, 512Mb, 1Go, 2Go, 4Go, 8Go, 16Go

Méthodes de marquage : Tampographie

Vitesse en lecture : 950 Ko/S (USB1.1), 12.0 Mo/S(USB2.0)

Vitesse en écriture : 860 Ko/S (USB1.1), 9.0 Mo/S (USB2.0)

Alimentation : Par usb, aucune batterie nécessaire

Couleurs Disponibles : Rouge, Noir, Sur Demande, Argent

Taxes Applicables : Taxe SORECO, Eco participation DEEE

Dimensions : 70 X 18 X 18 mm

Poids : 9 g

Matières : Plastique

Garantie : 2 Ans

Compatibilité : Linux

Attache possible : Non

Capuchon : Oui

Rel : 1001-01-11-00-07

Clé usb bouteille vin rouge

Commande Minimum : **100 PIECES**

Délais de livraison : **15 JOURS**

Garantie : **2 Ans**



Détails Techniques

Capacités disponibles : 128Mb, 256Mb, 512Mb, 1Go, 2Go, 4Go, 8Go, 16Go

Méthodes de marquage : Impression Quadri, Gravure Laser

Vitesse en lecture : 950 Ko/S (USB1.1), 12.0 Mo/S(USB2.0)

Vitesse en écriture : 860 Ko/S (USB1.1), 9.0 Mo/S (USB2.0)

Alimentation : Par usb, aucune batterie nécessaire

Couleurs Disponibles : Rouge, Vert, Sur Demande, Blanc

Taxes Applicables : Taxe SORECO, Eco participation DEEE

Dimensions : SUR MESURE

Poids : 20 g

Matières : PVC souple

Garantie : 2 Ans

Compatibilité : Linux

Attache possible : Oui

Capuchon : Oui

Rel : 1001-01-11-00-20

Clé USB Canette 33

Commande Minimum : **100 PIECES**

Délais de livraison : **15 JOURS**

Garantie : **1 An**



Détails Techniques

Capacités disponibles : 128Mb, 256Mb, 512Mb, 1Go, 2Go, 4Go, 8Go, 16Go

Méthodes de marquage : Tampographie

Vitesse en lecture : 950 Ko/S (USB1.1), 12.0 Mo/S(USB2.0)

Vitesse en écriture : 860 Ko/S (USB1.1), 9.0 Mo/S (USB2.0)

Alimentation : Par usb, aucune batterie nécessaire

Couleurs Disponibles : Rouge, Vert, Noir, Gris, Blanc

Taxes Applicables : Taxe SORECOP, Eco participation DEEE

Matières : PVC souple

Garantie : 1 An

Compatibilité : Windows 98/2000/XP/Vista/Seven, Mac, Linux

Attache possible : Non

Capuchon : Oui

Clé USB Gourde

Commande Minimum : **100 PIECES**

Délais de livraison : **15 JOURS**

Garantie : **2 Ans**



Détails Techniques

Capacités disponibles : 128Mb, 256Mb, 512Mb, 1Go, 2Go, 4Go, 8Go, 16Go

Méthodes de marquage : Tampographie

Vitesse en lecture : 950 Ko/S (USB1.1), 12.0 Mo/S(USB2.0)

Vitesse en écriture : 860 Ko/S (USB1.1), 9.0 Mo/S (USB2.0)

Alimentation : Par usb, aucune batterie nécessaire

Couleurs Disponibles : Sur Demande

Taxes Applicables : Taxe SORECO, Eco participation DEEE

Dimensions : SUR MESURE

Matières : PVC souple

Garantie : 2 Ans

Compatibilité : Linux

Attache possible : Non

Capuchon : Oui

Rel : 1001-01-11-00-20

Clé USB Bouteille Alimentaire

Commande Minimum : **100 PIECES**

Délais de livraison : **15 JOURS**

Garantie : **2 Ans**



Détails Techniques

Capacités disponibles : 128Mb, 256Mb, 512Mb, 1Go, 2Go, 4Go, 8Go, 16Go

Méthodes de marquage : Tampographie

Vitesse en lecture : 950 Ko/S (USB1.1), 12.0 Mo/S(USB2.0)

Vitesse en écriture : 860 Ko/S (USB1.1), 9.0 Mo/S (USB2.0)

Alimentation : Par usb, aucune batterie nécessaire

Couleurs Disponibles : Rouge, Vert, Sur Demande

Taxes Applicables : Taxe SORECO, Eco participation DEEE

Dimensions : SUR MESURE

Poids : 20 g

Matières : PVC souple

Garantie : 2 Ans

Compatibilité : Linux

Attache possible : Non

Capuchon : Oui

Rel : 1001-01-11-00-20

Cle USB Bouteille Metal SLim

Commande Minimum : **100 PIECES**

Délais de livraison : **10 JOURS**

Garantie : **1 An**



Détails Techniques

Capacités disponibles : 128Mb, 256Mb, 512Mb, 1Go, 2Go, 4Go, 8Go, 16Go

Méthodes de marquage : Gravure Laser

Vitesse en lecture : 950 Ko/S (USB1.1), 12.0 Mo/S(USB2.0)

Vitesse en écriture : 860 Ko/S (USB1.1), 9.0 Mo/S (USB2.0)

Alimentation : Par usb, aucune batterie nécessaire

Couleurs Disponibles : Argent

Taxes Applicables : Taxe SORECO, Eco participation DEEE

Dimensions : 67 x 18 x 7 mm

Poids : 35 g

Matières : Metal

Garantie : 1 An

Compatibilité : Linux

Attache possible : Oui

Capuchon : Oui

Aspect : Brillant

Rel : 1001-01-11-00-07

Cle USB Pinte de Biere

Commande Minimum : **100 PIECES**

Délais de livraison : **15 JOURS**

Garantie : **1 An**



Détails Techniques

Capacités disponibles : 128Mb, 256Mb, 512Mb, 1Go, 2Go, 4Go, 8Go, 16Go

Vitesse en lecture : 950 Ko/S (USB1.1), 12.0 Mo/S(USB2.0)

Vitesse en écriture : 860 Ko/S (USB1.1), 9.0 Mo/S (USB2.0)

Alimentation : Par usb, aucune batterie nécessaire

Couleurs Disponibles : Jaune, Transparent, Blanc

Taxes Applicables : Taxe SORECOP, Eco participation DEEE

Dimensions : 45 x 30 x 30 mm

Poids : 15 g

Matières : ABS

Garantie : 1 An

Compatibilité : Windows 2000-XP-Vista-Seven-8, Mac OS, Linux

Attache possible : Oui

Capuchon : Oui

Aspect : Brillant

Rel : 1001-01-11-00-10

Cle USB Bouteille Liege

Commande Minimum : **100 PIECES**

Délais de livraison : **15 JOURS**

Garantie : **2 Ans**



Détails Techniques

Capacités disponibles : 128Mb, 256Mb, 512Mb, 1Go, 2Go, 4Go, 8Go, 16Go

Méthodes de marquage : Gravure Laser

Vitesse en lecture : 950 Ko/S (USB1.1), 12.0 Mo/S(USB2.0)

Vitesse en écriture : 860 Ko/S (USB1.1), 9.0 Mo/S (USB2.0)

Alimentation : Par usb, aucune batterie nécessaire

Couleurs Disponibles : Non Applicable

Taxes Applicables : Taxe SORECO, Eco participation DEEE

Dimensions : 76 x 20 mm

Poids : 10 g

Matières : Bois

Garantie : 2 Ans

Compatibilité : Windows 2000-XP-Vista-Seven-8, Mac OS, Linux

Attache possible : Non

Capuchon : Oui

Aspect : Mat

Rel : 1001-01-11-00-05

Cle USB Bouteille Huile

Commande Minimum : **100 PIECES**

Délais de livraison : **10 JOURS**

Garantie : **2 Ans**



Détails Techniques

Capacités disponibles : 128Mb, 256Mb, 512Mb, 1Go, 2Go, 4Go, 8Go, 16Go, 32Go

Méthodes de marquage : Tampographie

Vitesse en lecture : 950 Ko/S (USB1.1), 12.0 Mo/S(USB2.0)

Vitesse en écriture : 860 Ko/S (USB1.1), 9.0 Mo/S (USB2.0)

Alimentation : Par usb, aucune batterie nécessaire

Couleurs Disponibles : Sur Demande, Blanc

Taxes Applicables : Taxe SORECO, Eco participation DEEE

Dimensions : 52 x 18 x 10 mm

Poids : 7 g

Matières : PVC souple

Garantie : 2 Ans

Compatibilité : Windows 2000-XP-Vista-Seven-8, Mac OS, Linux

Attache possible : Oui

Capuchon : Oui

Aspect : Mat

Rel : 1001-01-11-00-06

Clé USB Bracelet Salon

Commande Minimum : **100 PIECES**

Délais de livraison : **10 JOURS**

Garantie : **2 Ans**



Détails Techniques

Capacités disponibles :	128Mb, 256Mb, 512Mb, 1Go, 2Go, 4Go, 8Go, 16Go
Méthodes de marquage :	Tampographie
Vitesse en lecture :	950 Ko/S (USB1.1), 12.0 Mo/S(USB2.0)
Vitesse en écriture :	860 Ko/S (USB1.1), 9.0 Mo/S (USB2.0)
Alimentation :	Par usb, aucune batterie nécessaire
Couleurs Disponibles :	Rouge, Vert, Jaune, Noir, Orange, Sur Demande, Bleu Nuit
Taxes Applicables :	Taxe SORECO, Eco participation DEEE
Dimensions :	203 X 24 X 05 MM
Poids :	17 g
Matières :	PVC souple
Garantie :	2 Ans
Compatibilité :	Linux
Attache possible :	Non
Capuchon :	Non
Rel :	1001-01-11-00-04

Clé USB Bracelet Pro

Commande Minimum : **100 PIECES**

Délais de livraison : **15 JOURS**

Garantie : **2 Ans**



Détails Techniques

Capacités disponibles : 128Mb, 256Mb, 512Mb, 1Go, 2Go, 4Go, 8Go, 16Go

Méthodes de marquage : Tampographie

Vitesse en lecture : 950 Ko/S (USB1.1), 12.0 Mo/S(USB2.0)

Vitesse en écriture : 860 Ko/S (USB1.1), 9.0 Mo/S (USB2.0)

Alimentation : Par usb, aucune batterie nécessaire

Couleurs Disponibles : Sur Demande

Taxes Applicables : Taxe SORECO, Eco participation DEEE

Dimensions : 203 X 24 X 05 MM

Poids : 15 g

Matières : PVC souple

Garantie : 2 Ans

Compatibilité : Linux

Attache possible : Oui

Capuchon : Non

Rel : 1001-01-11-00-04

Clé USB Colt Revolver

Commande Minimum : **100 PIECES**

Délais de livraison : **10 JOURS**

Garantie : **2 Ans**



Détails Techniques

Capacités disponibles : 128Mb, 256Mb, 512Mb, 1Go, 2Go, 4Go, 8Go, 16Go

Méthodes de marquage : Gravure Laser

Vitesse en lecture : 950 Ko/S (USB1.1), 12.0 Mo/S(USB2.0)

Vitesse en écriture : 860 Ko/S (USB1.1), 9.0 Mo/S (USB2.0)

Alimentation : Par usb, aucune batterie nécessaire

Couleurs Disponibles : Argent

Taxes Applicables : Taxe SORECOP, Eco participation DEEE

Dimensions : 70 x 50 x 15 MM

Poids : 69 g

Matières : Metal

Garantie : 2 Ans

Compatibilité : Linux

Attache possible : Non

Capuchon : Oui

Rel : 1001-01-11-00-10

Clé USB Balle Pistolet Or

Commande Minimum : **100 PIECES**

Délais de livraison : **15 JOURS**

Garantie : **2 Ans**



Détails Techniques

Capacités disponibles : 128Mb, 256Mb, 512Mb, 1Go, 2Go, 4Go, 8Go, 16Go

Méthodes de marquage : Gravure Laser

Vitesse en lecture : 950 Ko/S (USB1.1), 12.0 Mo/S(USB2.0)

Vitesse en écriture : 860 Ko/S (USB1.1), 9.0 Mo/S (USB2.0)

Couleurs Disponibles : Or, Argent, Bronze

Taxes Applicables : Taxe SORECOP, Eco participation DEEE

Dimensions : 38.1mm x 12.7mm

Poids : 35 g

Matières : Metal

Garantie : 2 Ans

Notice : Non

Compatibilité : Linux

Attache possible : Oui

Capuchon : Oui

Rel : 1001-01-11-00-08

Clé USB Balle-pistolet

Commande Minimum : **100 PIECES**

Délais de livraison : **10 JOURS**

Garantie : **2 Ans**



Détails Techniques

Capacités disponibles : 128Mb, 256Mb, 512Mb, 1Go, 2Go, 4Go, 8Go, 16Go

Méthodes de marquage : Gravure Laser

Vitesse en lecture : 950 Ko/S (USB1.1), 12.0 Mo/S(USB2.0)

Vitesse en écriture : 860 Ko/S (USB1.1), 9.0 Mo/S (USB2.0)

Alimentation : Par usb, aucune batterie nécessaire

Couleurs Disponibles : Argent, Bronze

Taxes Applicables : Taxe SORECO, Eco participation DEEE

Dimensions : 38.1mm x 12.7mm

Poids : 35 g

Matières : Aluminium, Metal

Garantie : 2 Ans

Notice : Non

Compatibilité : Linux

Attache possible : Oui

Capuchon : Oui

Rel : 1001-01-11-00-08

Clé USB Torpille

Commande Minimum : **100 PIECES**

Délais de livraison : **15 JOURS**

Garantie : **2 Ans**

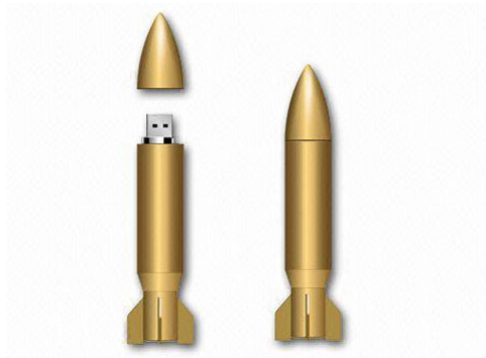

Détails Techniques

Capacités disponibles : 128Mb, 256Mb, 512Mb, 1Go, 2Go, 4Go, 8Go, 16Go

Méthodes de marquage : Tampographie

Vitesse en lecture : 950 Ko/S (USB1.1), 12.0 Mo/S(USB2.0)

Vitesse en écriture : 860 Ko/S (USB1.1), 9.0 Mo/S (USB2.0)

Alimentation : Par usb, aucune batterie nécessaire

Couleurs Disponibles : Sur Demande

Taxes Applicables : Taxe SORECO, Eco participation DEEE

Dimensions : SUR MESURE

Poids : 15 g

Matières : Plastique, PVC souple

Garantie : 2 Ans

Compatibilité : Linux

Attache possible : Oui

Capuchon : Oui

Rel : 1001-01-11-00-10

Cle USB Chaussure Foot

Commande Minimum : **100 PIECES**

Délais de livraison : **10 JOURS**

Garantie : **2 Ans**



Détails Techniques

Capacités disponibles : 128Mb, 256Mb, 512Mb, 1Go, 2Go, 4Go, 8Go, 16Go, 32Go

Méthodes de marquage : Tampographie

Vitesse en lecture : 950 Ko/S (USB1.1), 12.0 Mo/S(USB2.0)

Vitesse en écriture : 860 Ko/S (USB1.1), 9.0 Mo/S (USB2.0)

Alimentation : Par usb, aucune batterie nécessaire

Couleurs Disponibles : Sur Demande

Taxes Applicables : Taxe SORECOP, Eco participation DEEE

Dimensions : 60 x 30 x 20 mm

Poids : 15 g

Matières : PVC souple

Garantie : 2 Ans

Compatibilité : Linux

Attache possible : Non

Capuchon : Oui

Aspect : Mat

Rel : 1001-01-11-00-10

Clé USB Chaussure Basket

Commande Minimum : **100 PIECES**

Délais de livraison : **15 JOURS**

Garantie : **2 Ans**



Détails Techniques

Capacités disponibles : 128Mb, 256Mb, 512Mb, 1Go, 2Go, 4Go, 8Go, 16Go

Méthodes de marquage : Tampographie

Vitesse en lecture : 950 Ko/S (USB1.1), 12.0 Mo/S(USB2.0)

Vitesse en écriture : 860 Ko/S (USB1.1), 9.0 Mo/S (USB2.0)

Alimentation : Par usb, aucune batterie nécessaire

Couleurs Disponibles : Sur Demande

Taxes Applicables : Taxe SORECO, Eco participation DEEE

Dimensions : SUR MESURE

Poids : 15 g

Matières : PVC souple

Garantie : 2 Ans

Compatibilité : Linux

Attache possible : Non

Capuchon : Oui

Aspect : Mat

Rel : 1001-01-11-00-10

Clé USB Chaussure Homme

Commande Minimum : **100 PIECES**

Délais de livraison : **15 JOURS**

Garantie : **2 Ans**



Détails Techniques

Capacités disponibles : 128Mb, 256Mb, 512Mb, 1Go, 2Go, 4Go, 8Go, 16Go

Méthodes de marquage : Tampographie

Vitesse en lecture : 950 Ko/S (USB1.1), 12.0 Mo/S(USB2.0)

Vitesse en écriture : 860 Ko/S (USB1.1), 9.0 Mo/S (USB2.0)

Alimentation : Par usb, aucune batterie nécessaire

Couleurs Disponibles : Sur Demande

Taxes Applicables : Taxe SORECO, Eco participation DEEE

Dimensions : SUR MESURE

Poids : 15 g

Matières : PVC souple

Garantie : 2 Ans

Compatibilité : Linux

Attache possible : Oui

Capuchon : Non

Aspect : Mat

Rel : 1001-01-11-00-10

Clé USB Chaussure Sport

Commande Minimum : **100 PIECES**

Délais de livraison : **15 JOURS**

Garantie : **2 Ans**



Détails Techniques

Capacités disponibles : 128Mb, 256Mb, 512Mb, 1Go, 2Go, 4Go, 8Go, 16Go

Méthodes de marquage : Tampographie

Vitesse en lecture : 950 Ko/S (USB1.1), 12.0 Mo/S(USB2.0)

Vitesse en écriture : 860 Ko/S (USB1.1), 9.0 Mo/S (USB2.0)

Alimentation : Par usb, aucune batterie nécessaire

Couleurs Disponibles : Sur Demande

Taxes Applicables : Taxe SORECO, Eco participation DEEE

Dimensions : SUR MESURE

Poids : 15 g

Matières : PVC souple

Garantie : 2 Ans

Compatibilité : Linux

Attache possible : Non

Capuchon : Oui

Aspect : Mat

Rel : 1001-01-11-00-10

Clé USB Guitare Folk

Commande Minimum : **100 PIECES**

Délais de livraison : **10 JOURS**

Garantie : **2 Ans**



Détails Techniques

Capacités disponibles : 128Mb, 256Mb, 512Mb, 1Go, 2Go, 4Go, 8Go, 16Go

Méthodes de marquage : Tampographie

Vitesse en lecture : 950 Ko/S (USB1.1), 12.0 Mo/S(USB2.0)

Vitesse en écriture : 860 Ko/S (USB1.1), 9.0 Mo/S (USB2.0)

Alimentation : Par usb, aucune batterie nécessaire

Couleurs Disponibles : Sur Demande

Taxes Applicables : Taxe SORECO, Eco participation DEEE

Dimensions : SUR MESURE

Poids : 10 g

Matières : Plastique

Garantie : 2 Ans

Compatibilité : Linux

Attache possible : Oui

Capuchon : Oui

Rel : 1001-01-11-00-06

Clé USB Guitare Rock

Commande Minimum : **100 PIECES**

Délais de livraison : **15 JOURS**

Garantie : **2 Ans**



Détails Techniques

Capacités disponibles : 128Mb, 256Mb, 512Mb, 1Go, 2Go, 4Go, 8Go, 16Go

Méthodes de marquage : Tampographie

Vitesse en lecture : 950 Ko/S (USB1.1), 12.0 Mo/S(USB2.0)

Vitesse en écriture : 860 Ko/S (USB1.1), 9.0 Mo/S (USB2.0)

Alimentation : Par usb, aucune batterie nécessaire

Couleurs Disponibles : Rouge, Noir, Sur Demande

Taxes Applicables : Taxe SORECO, Eco participation DEEE

Dimensions : SUR MESURE

Poids : 15 g

Matières : PVC souple

Garantie : 2 Ans

Compatibilité : Linux

Attache possible : Non

Capuchon : Oui

Rel : 1001-01-11-00-06

Clé USB Guitare

Commande Minimum : **100 PIECES**

Délais de livraison : **15 JOURS**

Garantie : **2 Ans**



Détails Techniques

Capacités disponibles : 128Mb, 256Mb, 512Mb, 1Go, 2Go, 4Go, 8Go, 16Go

Méthodes de marquage : Tampographie

Vitesse en lecture : 950 Ko/S (USB1.1), 12.0 Mo/S(USB2.0)

Vitesse en écriture : 860 Ko/S (USB1.1), 9.0 Mo/S (USB2.0)

Alimentation : Par usb, aucune batterie nécessaire

Couleurs Disponibles : Sur Demande

Taxes Applicables : Taxe SORECO, Eco participation DEEE

Dimensions : SUR MESURE

Poids : 15 g

Matières : PVC souple

Garantie : 2 Ans

Compatibilité : Linux

Attache possible : Non

Capuchon : Non

Rel : 1001-01-11-00-06

Clé USB Voiture Rally

Commande Minimum : **100 PIECES**

Délais de livraison : **10 JOURS**

Garantie : **2 Ans**



Détails Techniques

Capacités disponibles : 128Mb, 256Mb, 512Mb, 1Go, 2Go, 4Go, 8Go, 16Go

Méthodes de marquage : Impression Quadri

Vitesse en lecture : 950 Ko/S (USB1.1), 12.0 Mo/S(USB2.0)

Vitesse en écriture : 860 Ko/S (USB1.1), 9.0 Mo/S (USB2.0)

Alimentation : Par usb, aucune batterie nécessaire

Couleurs Disponibles : Rouge, Jaune, Noir, Sur Demande, Bleu Nuit

Taxes Applicables : Taxe SORECO, Eco participation DEEE

Dimensions : 66 x 30 x 29 MM

Poids : 20 g

Matières : ABS

Garantie : 2 Ans

Compatibilité : Linux

Attache possible : Non

Capuchon : Oui

Rel : 1001-01-11-00-04

Clé USB Voiture Formule 1 Metal

Commande Minimum : **100 PIECES**

Délais de livraison : **10 JOURS**

Garantie : **2 Ans**

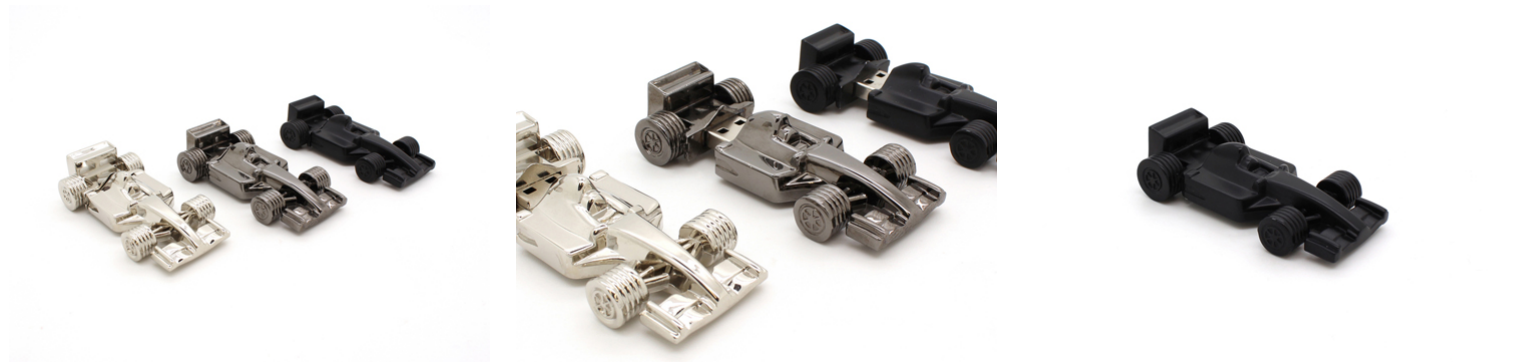

Détails Techniques

Capacités disponibles : 128Mb, 256Mb, 512Mb, 1Go, 2Go, 4Go, 8Go, 16Go

Méthodes de marquage : Gravure Laser

Vitesse en lecture : 950 Ko/S (USB1.1), 12.0 Mo/S(USB2.0)

Vitesse en écriture : 860 Ko/S (USB1.1), 9.0 Mo/S (USB2.0)

Alimentation : Par usb, aucune batterie nécessaire

Couleurs Disponibles : Noir, Gris

Taxes Applicables : Taxe SORECOP, Eco participation DEEE

Dimensions : 65 x 32 x 16 mm

Poids : 70 g

Matières : Metal

Garantie : 2 Ans

Compatibilité : Linux

Attache possible : Non

Capuchon : Oui

Aspect : Brillant

Rel : 1001-01-11-00-07

Clé USB Voiture De Sport Metal

Commande Minimum : **100 PIECES**

Délais de livraison : **15 JOURS**

Garantie : **2 Ans**



Détails Techniques

Capacités disponibles : 128Mb, 256Mb, 512Mb, 1Go, 2Go, 4Go, 8Go, 16Go

Méthodes de marquage : Gravure Laser

Vitesse en lecture : 950 Ko/S (USB1.1), 12.0 Mo/S(USB2.0)

Vitesse en écriture : 860 Ko/S (USB1.1), 9.0 Mo/S (USB2.0)

Alimentation : Par usb, aucune batterie nécessaire

Couleurs Disponibles : Noir, Argent

Taxes Applicables : Taxe SORECOP, Eco participation DEEE

Dimensions : 54 x 23 x 15 mm

Poids : 47 g

Matières : Metal

Garantie : 2 Ans

Compatibilité : Linux

Attache possible : Non

Capuchon : Non

Rel : 1001-01-11-00-07

Clé USB Voiture F1

Commande Minimum : **100 PIECES**

Délais de livraison : **15 JOURS**

Garantie : **2 Ans**



Détails Techniques

Capacités disponibles : 128Mb, 256Mb, 512Mb, 1Go, 2Go, 4Go, 8Go, 16Go

Méthodes de marquage : Impression Quadri, Gravure Laser

Vitesse en lecture : 950 Ko/S (USB1.1), 12.0 Mo/S(USB2.0)

Vitesse en écriture : 860 Ko/S (USB1.1), 9.0 Mo/S (USB2.0)

Alimentation : Par usb, aucune batterie nécessaire

Couleurs Disponibles : Gris, Sur Demande, Argent

Taxes Applicables : Taxe SORECO, Eco participation DEEE

Dimensions : 78 x 25 x 15 mm

Poids : 9 g

Matières : Plastique

Garantie : 2 Ans

Compatibilité : Linux

Attache possible : Non

Capuchon : Non

Rel : 1001-01-11-00-06

Clé USB Contact Voiture 1

Commande Minimum : **100 PIECES**

Délais de livraison : **15 JOURS**

Garantie : **2 Ans**



Détails Techniques

Capacités disponibles : 128Mb, 256Mb, 512Mb, 1Go, 2Go, 4Go, 8Go, 16Go

Méthodes de marquage : Tampographie

Vitesse en lecture : 950 Ko/S (USB1.1), 12.0 Mo/S(USB2.0)

Vitesse en écriture : 860 Ko/S (USB1.1), 9.0 Mo/S (USB2.0)

Alimentation : Par usb, aucune batterie nécessaire

Couleurs Disponibles : Noir, Sur Demande

Taxes Applicables : Taxe SORECO, Eco participation DEEE

Dimensions : SUR MESURE

Poids : 35 g

Matières : PVC souple

Garantie : 2 Ans

Compatibilité : Linux

Attache possible : Oui

Capuchon : Oui

Rel : 1001-01-11-00-15

Clé USB Contact Voiture 2

Commande Minimum : **100 PIECES**

Délais de livraison : **15 JOURS**

Garantie : **2 Ans**



Détails Techniques

Capacités disponibles : 128Mb, 256Mb, 512Mb, 1Go, 2Go, 4Go, 8Go, 16Go

Méthodes de marquage : Tampographie

Vitesse en lecture : 950 Ko/S (USB1.1), 12.0 Mo/S(USB2.0)

Vitesse en écriture : 860 Ko/S (USB1.1), 9.0 Mo/S (USB2.0)

Alimentation : Par usb, aucune batterie nécessaire

Couleurs Disponibles : Marron, Gris, Blanc

Taxes Applicables : Taxe SORECO, Eco participation DEEE

Dimensions : SUR MESURE

Poids : 35 g

Matières : PVC souple

Garantie : 2 Ans

Compatibilité : Linux

Attache possible : Oui

Capuchon : Oui

Rel : 1001-01-11-00-15

Clé USB Talkie Walkie

Commande Minimum : **100 PIECES**

Délais de livraison : **15 JOURS**

Garantie : **2 Ans**



Détails Techniques

Capacités disponibles : 128Mb, 256Mb, 512Mb, 1Go, 2Go, 4Go, 8Go, 16Go

Méthodes de marquage : Impression Quadri

Vitesse en lecture : 950 Ko/S (USB1.1), 12.0 Mo/S(USB2.0)

Vitesse en écriture : 860 Ko/S (USB1.1), 9.0 Mo/S (USB2.0)

Alimentation : Par usb, aucune batterie nécessaire

Couleurs Disponibles : Noir, Gris

Taxes Applicables : Taxe SORECOP, Eco participation DEEE

Dimensions : SUR MESURE

Poids : 35 g

Matières : PVC souple

Garantie : 2 Ans

Compatibilité : Linux

Attache possible : Oui

Capuchon : Non

Rel : 1001-01-11-00-15

Clé USB Téléphone Mobile

Commande Minimum : **100 PIECES**

Délais de livraison : **15 JOURS**

Garantie : **2 Ans**



Détails Techniques

Capacités disponibles : 128Mb, 256Mb, 512Mb, 1Go, 2Go, 4Go, 8Go, 16Go

Méthodes de marquage : Tampographie

Vitesse en lecture : 950 Ko/S (USB1.1), 12.0 Mo/S(USB2.0)

Vitesse en écriture : 860 Ko/S (USB1.1), 9.0 Mo/S (USB2.0)

Alimentation : Par usb, aucune batterie nécessaire

Couleurs Disponibles : Sur Demande

Taxes Applicables : Taxe SORECO, Eco participation DEEE

Dimensions : SUR MESURE

Poids : 35 g

Matières : PVC souple

Garantie : 2 Ans

Compatibilité : Linux

Attache possible : Non

Capuchon : Oui

Rel : 1001-01-11-00-15

Clé USB Mobile

Commande Minimum : **100 PIECES**

Délais de livraison : **15 JOURS**

Garantie : **2 Ans**



Détails Techniques

Capacités disponibles : 128Mb, 256Mb, 512Mb, 1Go, 2Go, 4Go, 8Go, 16Go

Méthodes de marquage : Impression Quadri, Gravure Laser

Vitesse en lecture : 950 Ko/S (USB1.1), 12.0 Mo/S(USB2.0)

Vitesse en écriture : 860 Ko/S (USB1.1), 9.0 Mo/S (USB2.0)

Alimentation : Par usb, aucune batterie nécessaire

Couleurs Disponibles : Sur Demande

Taxes Applicables : Taxe SORECO, Eco participation DEEE

Dimensions : SUR MESURE

Poids : 35 g

Matières : PVC souple

Garantie : 2 Ans

Compatibilité : Linux

Attache possible : Non

Capuchon : Oui

Rel : 1001-01-11-00-15

Clé USB Blackberry

Commande Minimum : **100 PIECES**

Délais de livraison : **15 JOURS**

Garantie : **2 Ans**



Détails Techniques

Capacités disponibles : 128Mb, 256Mb, 512Mb, 1Go, 2Go, 4Go, 8Go, 16Go

Méthodes de marquage : Tampographie

Vitesse en lecture : 950 Ko/S (USB1.1), 12.0 Mo/S(USB2.0)

Vitesse en écriture : 860 Ko/S (USB1.1), 9.0 Mo/S (USB2.0)

Alimentation : Par usb, aucune batterie nécessaire

Couleurs Disponibles : Noir, Gris, Sur Demande, Blanc

Taxes Applicables : Taxe SORECO, Eco participation DEEE

Dimensions : SUR MESURE

Poids : 35 g

Matières : PVC souple

Garantie : 2 Ans

Compatibilité : Linux

Attache possible : Non

Capuchon : Oui

Rel : 1001-01-11-00-15

Clé USB Maillot Basketball

Commande Minimum : **100 PIECES**

Délais de livraison : **15 JOURS**

Garantie : **2 Ans**



Détails Techniques

Capacités disponibles : 128Mb, 256Mb, 512Mb, 1Go, 2Go, 4Go, 8Go, 16Go

Méthodes de marquage : Tampographie

Vitesse en lecture : 950 Ko/S (USB1.1), 12.0 Mo/S(USB2.0)

Vitesse en écriture : 860 Ko/S (USB1.1), 9.0 Mo/S (USB2.0)

Alimentation : Par usb, aucune batterie nécessaire

Couleurs Disponibles : Gris

Taxes Applicables : Taxe SORECOP, Eco participation DEEE

Dimensions : SUR MESURE

Poids : 35 g

Matières : PVC souple

Garantie : 2 Ans

Compatibilité : Linux

Attache possible : Non

Capuchon : Oui

Aspect : Mat

Rel : 1001-01-11-00-10

Clé USB Maillot Football 01

Commande Minimum : **100 PIECES**

Délais de livraison : **15 JOURS**

Garantie : **2 Ans**



Détails Techniques

Capacités disponibles : 128Mb, 256Mb, 512Mb, 1Go, 2Go, 4Go, 8Go, 16Go

Méthodes de marquage : Tampographie

Vitesse en lecture : 950 Ko/S (USB1.1), 12.0 Mo/S(USB2.0)

Vitesse en écriture : 860 Ko/S (USB1.1), 9.0 Mo/S (USB2.0)

Alimentation : Par usb, aucune batterie nécessaire

Couleurs Disponibles : Sur Demande

Taxes Applicables : Taxe SORECO, Eco participation DEEE

Dimensions : SUR MESURE

Poids : 35 g

Matières : PVC souple

Garantie : 2 Ans

Compatibilité : Linux

Attache possible : Oui

Capuchon : Oui

Aspect : Mat

Rel : 1001-01-11-00-10

Clé USB Maillot Football 02

Commande Minimum : **100 PIECES**

Délais de livraison : **15 JOURS**

Garantie : **2 Ans**



Détails Techniques

Capacités disponibles : 128Mb, 256Mb, 512Mb, 1Go, 2Go, 4Go, 8Go, 16Go

Méthodes de marquage : Tampographie

Vitesse en lecture : 950 Ko/S (USB1.1), 12.0 Mo/S(USB2.0)

Vitesse en écriture : 860 Ko/S (USB1.1), 9.0 Mo/S (USB2.0)

Alimentation : Par usb, aucune batterie nécessaire

Couleurs Disponibles : Sur Demande

Taxes Applicables : Taxe SORECO, Eco participation DEEE

Dimensions : SUR MESURE

Poids : 35 g

Matières : PVC souple

Garantie : 2 Ans

Compatibilité : Linux

Attache possible : Non

Capuchon : Oui

Aspect : Mat

Rel : 1001-01-11-00-10

Clé USB Maillot Football 03

Commande Minimum : **100 PIECES**

Délais de livraison : **15 JOURS**

Garantie : **2 Ans**



Détails Techniques

Capacités disponibles : 128Mb, 256Mb, 512Mb, 1Go, 2Go, 4Go, 8Go, 16Go

Méthodes de marquage : Tampographie

Vitesse en lecture : 950 Ko/S (USB1.1), 12.0 Mo/S(USB2.0)

Vitesse en écriture : 860 Ko/S (USB1.1), 9.0 Mo/S (USB2.0)

Alimentation : Par usb, aucune batterie nécessaire

Couleurs Disponibles : Rouge, Sur Demande, Bleu Nuit

Taxes Applicables : Taxe SORECOP, Eco participation DEEE

Dimensions : SUR MESURE

Poids : 35 g

Matières : PVC souple

Garantie : 2 Ans

Compatibilité : Linux

Attache possible : Oui

Capuchon : Oui

Aspect : Mat

Rel : 1001-01-11-00-10

Clé USB Maillot Rugby

Commande Minimum : **100 PIECES**

Délais de livraison : **15 JOURS**

Garantie : **2 Ans**



Détails Techniques

Capacités disponibles : 128Mb, 256Mb, 512Mb, 1Go, 2Go, 4Go, 8Go, 16Go

Méthodes de marquage : Tampographie

Vitesse en lecture : 950 Ko/S (USB1.1), 12.0 Mo/S(USB2.0)

Vitesse en écriture : 860 Ko/S (USB1.1), 9.0 Mo/S (USB2.0)

Alimentation : Par usb, aucune batterie nécessaire

Couleurs Disponibles : Sur Demande, Bleu Nuit, Blanc

Taxes Applicables : Taxe SORECO, Eco participation DEEE

Dimensions : SUR MESURE

Poids : 35 g

Matières : PVC souple

Garantie : 2 Ans

Compatibilité : Linux

Attache possible : Oui

Capuchon : Oui

Aspect : Mat

Rel : 1001-01-11-00-10

Clé USB Maillot PVC

Commande Minimum : **100 PIECES**

Délais de livraison : **15 JOURS**

Garantie : **2 Ans**



Détails Techniques

Capacités disponibles : 128Mb, 256Mb, 512Mb, 1Go, 2Go, 4Go, 8Go, 16Go

Méthodes de marquage : Tampographie

Vitesse en lecture : 950 Ko/S (USB1.1), 12.0 Mo/S(USB2.0)

Vitesse en écriture : 860 Ko/S (USB1.1), 9.0 Mo/S (USB2.0)

Alimentation : Par usb, aucune batterie nécessaire

Couleurs Disponibles : Jaune, Bleu Ciel, Sur Demande, Rose, Blanc

Taxes Applicables : Taxe SORECO, Eco participation DEEE

Dimensions : 49 X 35 X 10 mm

Poids : 10 g

Matières : ABS

Garantie : 2 Ans

Compatibilité : Linux

Attache possible : Oui

Capuchon : Oui

Aspect : Brillant

Rel : 1001-01-11-00-05

Clé USB Maillot Basketball USA

Commande Minimum : **100 PIECES**

Délais de livraison : **15 JOURS**

Garantie : **2 Ans**



Détails Techniques

Capacités disponibles : 128Mb, 256Mb, 512Mb, 1Go, 2Go, 4Go, 8Go, 16Go

Méthodes de marquage : Tampographie

Vitesse en lecture : 950 Ko/S (USB1.1), 12.0 Mo/S(USB2.0)

Vitesse en écriture : 860 Ko/S (USB1.1), 9.0 Mo/S (USB2.0)

Alimentation : Par usb, aucune batterie nécessaire

Couleurs Disponibles : Rouge, Bleu Ciel, Sur Demande, Blanc

Taxes Applicables : Taxe SORECO, Eco participation DEEE

Dimensions : SUR MESURE

Poids : 35 g

Matières : PVC souple

Garantie : 2 Ans

Compatibilité : Linux

Attache possible : Oui

Capuchon : Oui

Aspect : Mat

Rel : 1001-01-11-00-10

Clé USB Maison Rigide

Commande Minimum : **100 PIECES**

Délais de livraison : **15 JOURS**

Garantie : **2 Ans**



Détails Techniques

Capacités disponibles : 128Mb, 256Mb, 512Mb, 1Go, 2Go, 4Go, 8Go, 16Go

Méthodes de marquage : Tampographie

Vitesse en lecture : 950 Ko/S (USB1.1), 12.0 Mo/S(USB2.0)

Vitesse en écriture : 860 Ko/S (USB1.1), 9.0 Mo/S (USB2.0)

Alimentation : Par usb, aucune batterie nécessaire

Couleurs Disponibles : Rouge, Sur Demande, Blanc

Taxes Applicables : Taxe SORECO, Eco participation DEEE

Dimensions : SUR MESURE

Poids : 35 g

Matières : PVC souple

Garantie : 2 Ans

Compatibilité : Linux

Attache possible : Non

Capuchon : Non

Rel : 1001-01-11-00-15

Clé USB Maison Mini

Commande Minimum : **100 PIECES**

Délais de livraison : **15 JOURS**

Garantie : **2 Ans**



Détails Techniques

Capacités disponibles : 128Mb, 256Mb, 512Mb, 1Go, 2Go, 4Go, 8Go, 16Go

Méthodes de marquage : Dome Résine, Tampographie

Vitesse en lecture : 950 Ko/S (USB1.1), 12.0 Mo/S(USB2.0)

Vitesse en écriture : 860 Ko/S (USB1.1), 9.0 Mo/S (USB2.0)

Alimentation : Par usb, aucune batterie nécessaire

Couleurs Disponibles : Sur Demande, Blanc

Taxes Applicables : Taxe SORECO, Eco participation DEEE

Dimensions : 42 X 31 X 07 MM

Poids : 4 g

Matières : ABS

Garantie : 2 Ans

Compatibilité : Linux

Attache possible : Oui

Capuchon : Non

Aspect : Mat

Rel : 1001-01-11-00-06

Clé USB Mousqueton V1

Commande Minimum : **100 PIECES**

Délais de livraison : **10 JOURS**

Garantie : **2 Ans**



Détails Techniques

Capacités disponibles : 128Mb, 256Mb, 512Mb, 1Go, 2Go, 4Go, 8Go, 16Go

Méthodes de marquage : Tampographie, Gravure Laser

Vitesse en lecture : 950 Ko/S (USB1.1), 12.0 Mo/S(USB2.0)

Vitesse en écriture : 860 Ko/S (USB1.1), 9.0 Mo/S (USB2.0)

Alimentation : Par usb, aucune batterie nécessaire

Couleurs Disponibles : Rouge, Jaune, Bleu Ciel, Sur Demande, Argent

Taxes Applicables : Taxe SORECO, Eco participation DEEE

Dimensions : 95 X 45 X 17 MM

Poids : 30 g

Matières : Aluminium, Metal

Garantie : 2 Ans

Compatibilité : Linux

Attache possible : Oui

Capuchon : Oui

Rel : 1001-01-11-00-06

Clé USB Mousqueton Luxe Métal

Commande Minimum : **100 PIECES**

Délais de livraison : **10 JOURS**

Garantie : **2 Ans**



Détails Techniques

Capacités disponibles : 128Mb, 256Mb, 512Mb, 1Go, 2Go, 4Go, 8Go, 16Go

Méthodes de marquage : Tampographie

Vitesse en lecture : 950 Ko/S (USB1.1), 12.0 Mo/S(USB2.0)

Vitesse en écriture : 860 Ko/S (USB1.1), 9.0 Mo/S (USB2.0)

Alimentation : Par usb, aucune batterie nécessaire

Couleurs Disponibles : Gris, Sur Demande

Taxes Applicables : Taxe SORECO, Eco participation DEEE

Dimensions : 60 x 18 x 6 mm

Poids : 9 g

Matières : Plastique, Aluminium

Garantie : 2 Ans

Compatibilité : Linux

Attache possible : Oui

Capuchon : Non

Rel : 1001-01-11-00-06

Clé USB Os Silicone

Commande Minimum : **100 PIECES**

Délais de livraison : **15 JOURS**

Garantie : **2 Ans**



Détails Techniques

Capacités disponibles : 128Mb, 256Mb, 512Mb, 1Go, 2Go, 4Go, 8Go, 16Go

Méthodes de marquage : Tampographie

Vitesse en lecture : 950 Ko/S (USB1.1), 12.0 Mo/S(USB2.0)

Vitesse en écriture : 860 Ko/S (USB1.1), 9.0 Mo/S (USB2.0)

Alimentation : Par usb, aucune batterie nécessaire

Couleurs Disponibles : Sur Demande, Blanc

Taxes Applicables : Taxe SORECO, Eco participation DEEE

Dimensions : 42 X 25 X 12 MM

Poids : 9 g

Matières : PVC souple

Garantie : 2 Ans

Compatibilité : Linux

Attache possible : Oui

Capuchon : Oui

Aspect : Brillant

Rel : 1001-01-11-00-05

Clé USB Clou

Commande Minimum : **100 PIECES**

Délais de livraison : **15 JOURS**

Garantie : **2 Ans**



Détails Techniques

Capacités disponibles : 128Mb, 256Mb, 512Mb, 1Go, 2Go, 4Go, 8Go, 16Go

Méthodes de marquage : Tampographie

Spécifications : Non Applicable

Vitesse en lecture : 950 Ko/S (USB1.1), 12.0 Mo/S(USB2.0)

Vitesse en écriture : 860 Ko/S (USB1.1), 9.0 Mo/S (USB2.0)

Alimentation : Par usb, aucune batterie nécessaire

Couleurs Disponibles : Gris, Sur Demande

Taxes Applicables : Taxe SORECOP, Eco participation DEEE

Dimensions : SUR MESURE

Poids : 35 g

Matières : PVC souple

Garantie : 2 Ans

Compatibilité : Linux

Attache possible : Non

Capuchon : Non

Rel : 1001-01-11-00-15

Clé USB Marteau

Commande Minimum : **100 PIECES**

Délais de livraison : **15 JOURS**

Garantie : **2 Ans**



Détails Techniques

Capacités disponibles : 128Mb, 256Mb, 512Mb, 1Go, 2Go, 4Go, 8Go, 16Go

Méthodes de marquage : Tampographie

Vitesse en lecture : 950 Ko/S (USB1.1), 12.0 Mo/S(USB2.0)

Vitesse en écriture : 860 Ko/S (USB1.1), 9.0 Mo/S (USB2.0)

Alimentation : Par usb, aucune batterie nécessaire

Couleurs Disponibles : Marron, Noir, Sur Demande

Taxes Applicables : Taxe SORECO, Eco participation DEEE

Dimensions : SUR MESURE

Poids : 35 g

Matières : PVC souple

Garantie : 2 Ans

Compatibilité : Linux

Attache possible : Non

Capuchon : Oui

Rel : 1001-01-11-00-10

Clé USB Vis

Commande Minimum : **100 PIECES**

Délais de livraison : **15 JOURS**

Garantie : **2 Ans**



Détails Techniques

Capacités disponibles : 128Mb, 256Mb, 512Mb, 1Go, 2Go, 4Go, 8Go, 16Go

Méthodes de marquage : Tampographie

Vitesse en lecture : 950 Ko/S (USB1.1), 12.0 Mo/S(USB2.0)

Vitesse en écriture : 860 Ko/S (USB1.1), 9.0 Mo/S (USB2.0)

Alimentation : Par usb, aucune batterie nécessaire

Couleurs Disponibles : Gris, Sur Demande

Taxes Applicables : Taxe SORECO, Eco participation DEEE

Dimensions : SUR MESURE

Poids : 35 g

Matières : Plastique, PVC souple

Garantie : 2 Ans

Compatibilité : Linux

Attache possible : Oui

Capuchon : Oui

Rel : 1001-01-11-00-15

Clé USB Boite a Outils

Commande Minimum : **100 PIECES**

Délais de livraison : **15 JOURS**

Garantie : **2 Ans**



Détails Techniques

Capacités disponibles : 128Mb, 256Mb, 512Mb, 1Go, 2Go, 4Go, 8Go, 16Go

Méthodes de marquage : Tampographie

Vitesse en lecture : 950 Ko/S (USB1.1), 12.0 Mo/S(USB2.0)

Vitesse en écriture : 860 Ko/S (USB1.1), 9.0 Mo/S (USB2.0)

Alimentation : Par usb, aucune batterie nécessaire

Couleurs Disponibles : Gris, Sur Demande

Taxes Applicables : Taxe SORECO, Eco participation DEEE

Dimensions : SUR MESURE

Poids : 35 g

Matières : PVC souple

Garantie : 2 Ans

Compatibilité : Linux

Attache possible : Oui

Capuchon : Non

Rel : 1001-01-11-00-15

Clé USB Boulon

Commande Minimum : **100 PIECES**

Délais de livraison : **15 JOURS**

Garantie : **2 Ans**



Détails Techniques

Capacités disponibles : 128Mb, 256Mb, 512Mb, 1Go, 2Go, 4Go, 8Go, 16Go

Méthodes de marquage : Tampographie, Gravure Laser

Vitesse en lecture : 950 Ko/S (USB1.1), 12.0 Mo/S(USB2.0)

Vitesse en écriture : 860 Ko/S (USB1.1), 9.0 Mo/S (USB2.0)

Alimentation : Par usb, aucune batterie nécessaire

Couleurs Disponibles : Gris, Argent

Taxes Applicables : Taxe SORECOP, Eco participation DEEE

Dimensions : SUR MESURE

Poids : 35 g

Matières : PVC souple

Garantie : 2 Ans

Compatibilité : Linux

Attache possible : Oui

Capuchon : Oui

Rel : 1001-01-11-00-15

Clé USB Bateau Voilier

Commande Minimum : **100 PIECES**

Délais de livraison : **15 JOURS**

Garantie : **2 Ans**



Détails Techniques

Capacités disponibles : 128Mb, 256Mb, 512Mb, 1Go, 2Go, 4Go, 8Go, 16Go

Méthodes de marquage : Tampographie

Vitesse en lecture : 950 Ko/S (USB1.1), 12.0 Mo/S(USB2.0)

Vitesse en écriture : 860 Ko/S (USB1.1), 9.0 Mo/S (USB2.0)

Alimentation : Par usb, aucune batterie nécessaire

Couleurs Disponibles : Sur Demande, Blanc

Taxes Applicables : Taxe SORECOP, Eco participation DEEE

Dimensions : SUR MESURE

Poids : 25 g

Matières : PVC souple

Garantie : 2 Ans

Notice : Non

Compatibilité : Linux

Attache possible : Oui

Capuchon : Oui

Aspect : Mat

Rel : 1001-01-11-00-06

Clé USB Bateau Cargo

Commande Minimum : **100 PIECES**

Délais de livraison : **15 JOURS**

Garantie : **2 Ans**



Détails Techniques

Capacités disponibles : 128Mb, 256Mb, 512Mb, 1Go, 2Go, 4Go, 8Go, 16Go

Méthodes de marquage : Tampographie

Vitesse en lecture : 950 Ko/S (USB1.1), 12.0 Mo/S(USB2.0)

Vitesse en écriture : 860 Ko/S (USB1.1), 9.0 Mo/S (USB2.0)

Alimentation : Par usb, aucune batterie nécessaire

Couleurs Disponibles : Sur Demande

Taxes Applicables : Taxe SORECO, Eco participation DEEE

Dimensions : SUR MESURE

Poids : 30 g

Matières : PVC souple

Garantie : 2 Ans

Compatibilité : Linux

Attache possible : Oui

Capuchon : Oui

Aspect : Mat

Rel : 1001-01-11-00-15

Clé USB Bateau Croisière

Commande Minimum : **100 PIECES**

Délais de livraison : **15 JOURS**

Garantie : **2 Ans**



Détails Techniques

Capacités disponibles : 128Mb, 256Mb, 512Mb, 1Go, 2Go, 4Go, 8Go, 16Go

Méthodes de marquage : Tampographie

Vitesse en lecture : 950 Ko/S (USB1.1), 12.0 Mo/S(USB2.0)

Vitesse en écriture : 860 Ko/S (USB1.1), 9.0 Mo/S (USB2.0)

Alimentation : Par usb, aucune batterie nécessaire

Couleurs Disponibles : Sur Demande

Taxes Applicables : Taxe SORECO, Eco participation DEEE

Dimensions : SUR MESURE

Poids : 30 g

Matières : PVC souple

Garantie : 2 Ans

Compatibilité : Linux

Attache possible : Oui

Capuchon : Oui

Aspect : Mat

Rel : 1001-01-11-00-15

Clé USB Bateau Paquebot

Commande Minimum : **100 PIECES**

Délais de livraison : **15 JOURS**

Garantie : **2 Ans**



Détails Techniques

Capacités disponibles : 128Mb, 256Mb, 512Mb, 1Go, 2Go, 4Go, 8Go, 16Go

Méthodes de marquage : Tampographie

Vitesse en lecture : 950 Ko/S (USB1.1), 12.0 Mo/S(USB2.0)

Vitesse en écriture : 860 Ko/S (USB1.1), 9.0 Mo/S (USB2.0)

Alimentation : Par usb, aucune batterie nécessaire

Couleurs Disponibles : Sur Demande

Taxes Applicables : Taxe SORECO, Eco participation DEEE

Dimensions : SUR MESURE

Poids : 30 g

Matières : PVC souple

Garantie : 2 Ans

Compatibilité : Linux

Attache possible : Oui

Capuchon : Oui

Aspect : Mat

Rel : 1001-01-11-00-15

Clé USB Casque Moto

Commande Minimum : **500 PIECES**

Délais de livraison : **15 JOURS**

Garantie : **2 Ans**



Détails Techniques

Capacités disponibles : 128Mb, 256Mb, 512Mb, 1Go, 2Go, 4Go, 8Go, 16Go

Méthodes de marquage : Tampographie

Vitesse en lecture : 950 Ko/S (USB1.1), 12.0 Mo/S(USB2.0)

Vitesse en écriture : 860 Ko/S (USB1.1), 9.0 Mo/S (USB2.0)

Alimentation : Par usb, aucune batterie nécessaire

Couleurs Disponibles : Sur Demande

Taxes Applicables : Taxe SORECO, Eco participation DEEE

Dimensions : SUR MESURE

Poids : 35 g

Matières : PVC souple

Garantie : 2 Ans

Compatibilité : Linux

Attache possible : Oui

Capuchon : Oui

Aspect : Brillant

Rel : 1001-01-11-00-15

Clé USB Bug

Commande Minimum : **100 PIECES**

Délais de livraison : **15 JOURS**

Garantie : **2 Ans**



Détails Techniques

Capacités disponibles : 128Mb, 256Mb, 512Mb, 1Go, 2Go, 4Go, 8Go, 16Go

Méthodes de marquage : Tampographie

Vitesse en lecture : 950 Ko/S (USB1.1), 12.0 Mo/S(USB2.0)

Vitesse en écriture : 860 Ko/S (USB1.1), 9.0 Mo/S (USB2.0)

Alimentation : Par usb, aucune batterie nécessaire

Couleurs Disponibles : Sur Demande

Taxes Applicables : Taxe SORECO, Eco participation DEEE

Dimensions : SUR MESURE

Poids : 20 g

Matières : PVC souple

Garantie : 2 Ans

Compatibilité : Linux

Attache possible : Oui

Capuchon : Non

Rel : 1001-01-11-00-15

Cle USB Esturgeon

Commande Minimum : **100 PIECES**

Délais de livraison : **10 JOURS**

Garantie : **2 Ans**



Détails Techniques

Capacités disponibles : 128Mb, 256Mb, 512Mb, 1Go, 2Go, 4Go, 8Go, 16Go

Vitesse en lecture : 950 Ko/S (USB1.1), 12.0 Mo/S(USB2.0)

Vitesse en écriture : 860 Ko/S (USB1.1), 9.0 Mo/S (USB2.0)

Alimentation : Par usb, aucune batterie nécessaire

Couleurs Disponibles : Sur Demande

Taxes Applicables : Taxe SORECOP, Eco participation DEEE

Dimensions : SUR MESURE

Poids : 30 g

Matières : PVC souple

Garantie : 2 Ans

Compatibilité : Linux

Attache possible : Oui

Capuchon : Oui

Aspect : Mat

Rel : 1001-01-11-00-15

Clé USB Lezard

Commande Minimum : **100 PIECES**

Délais de livraison : **15 JOURS**

Garantie : **2 Ans**



Détails Techniques

Capacités disponibles : 128Mb, 256Mb, 512Mb, 1Go, 2Go, 4Go, 8Go, 16Go

Méthodes de marquage : Tampographie

Vitesse en lecture : 950 Ko/S (USB1.1), 12.0 Mo/S(USB2.0)

Vitesse en écriture : 860 Ko/S (USB1.1), 9.0 Mo/S (USB2.0)

Alimentation : Par usb, aucune batterie nécessaire

Couleurs Disponibles : Vert, Sur Demande

Taxes Applicables : Taxe SORECO, Eco participation DEEE

Dimensions : SUR MESURE

Poids : 40 g

Matières : PVC souple

Garantie : 2 Ans

Compatibilité : Linux

Attache possible : Oui

Capuchon : Oui

Rel : 1001-01-11-00-15

Clé USB Orque

Commande Minimum : **100 PIECES**

Délais de livraison : **15 JOURS**

Garantie : **2 Ans**



Détails Techniques

Capacités disponibles : 128Mb, 256Mb, 512Mb, 1Go, 2Go, 4Go, 8Go, 16Go

Méthodes de marquage : Tampographie

Vitesse en lecture : 950 Ko/S (USB1.1), 12.0 Mo/S(USB2.0)

Vitesse en écriture : 860 Ko/S (USB1.1), 9.0 Mo/S (USB2.0)

Alimentation : Par usb, aucune batterie nécessaire

Couleurs Disponibles : Noir, Sur Demande, Blanc

Taxes Applicables : Taxe SORECO, Eco participation DEEE

Dimensions : SUR MESURE

Poids : 35 g

Matières : PVC souple

Garantie : 2 Ans

Compatibilité : Linux

Attache possible : Oui

Capuchon : Oui

Aspect : Mat, Brillant

Rel : 1001-01-11-00-15

Clé USB Requin

Commande Minimum : **100 PIECES**

Délais de livraison : **15 JOURS**

Garantie : **2 Ans**

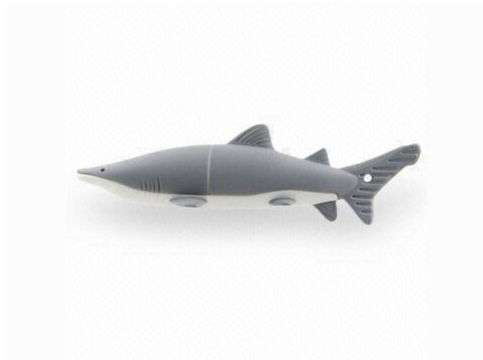

Détails Techniques

Capacités disponibles : 128Mb, 256Mb, 512Mb, 1Go, 2Go, 4Go, 8Go, 16Go

Méthodes de marquage : Tampographie

Vitesse en lecture : 950 Ko/S (USB1.1), 12.0 Mo/S(USB2.0)

Vitesse en écriture : 860 Ko/S (USB1.1), 9.0 Mo/S (USB2.0)

Alimentation : Par usb, aucune batterie nécessaire

Couleurs Disponibles : Gris, Sur Demande, Blanc

Taxes Applicables : Taxe SORECO, Eco participation DEEE

Dimensions : SUR MESURE

Poids : 35 g

Matières : PVC souple

Garantie : 2 Ans

Compatibilité : Linux

Attache possible : Oui

Capuchon : Oui

Aspect : Mat, Brillant

Rel : 1001-01-11-00-15

Clé USB Espadon

Commande Minimum : **100 PIECES**

Délais de livraison : **15 JOURS**

Garantie : **2 Ans**

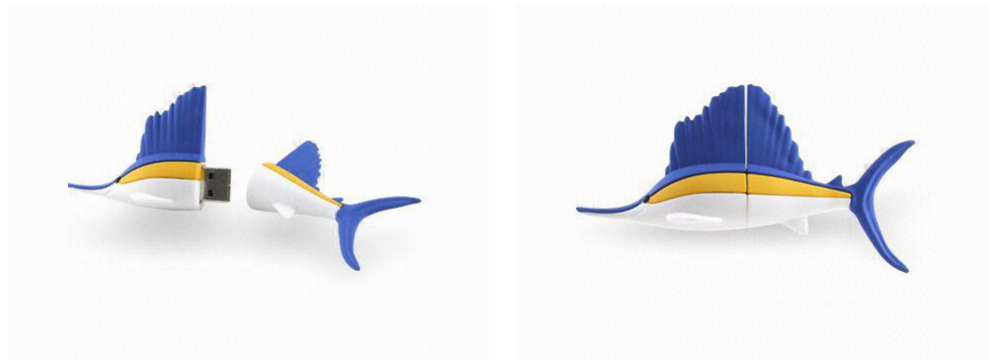

Détails Techniques

Capacités disponibles : 128Mb, 256Mb, 512Mb, 1Go, 2Go, 4Go, 8Go, 16Go

Méthodes de marquage : Tampographie

Vitesse en lecture : 950 Ko/S (USB1.1), 12.0 Mo/S(USB2.0)

Vitesse en écriture : 860 Ko/S (USB1.1), 9.0 Mo/S (USB2.0)

Alimentation : Par usb, aucune batterie nécessaire

Couleurs Disponibles : Sur Demande

Taxes Applicables : Taxe SORECO, Eco participation DEEE

Dimensions : SUR MESURE

Poids : 35 g

Matières : PVC souple

Garantie : 2 Ans

Compatibilité : Linux

Attache possible : Oui

Capuchon : Non

Rel : 1001-01-11-00-15

Clé USB Poisson Carpe

Commande Minimum : **100 PIECES**

Délais de livraison : **15 JOURS**

Garantie : **2 Ans**



Détails Techniques

Capacités disponibles : 128Mb, 256Mb, 512Mb, 1Go, 2Go, 4Go, 8Go, 16Go

Méthodes de marquage : Tampographie

Vitesse en lecture : 950 Ko/S (USB1.1), 12.0 Mo/S(USB2.0)

Vitesse en écriture : 860 Ko/S (USB1.1), 9.0 Mo/S (USB2.0)

Alimentation : Par usb, aucune batterie nécessaire

Couleurs Disponibles : Marron, Orange

Taxes Applicables : Taxe SORECO, Eco participation DEEE

Dimensions : SUR MESURE

Poids : 35 g

Matières : PVC souple

Garantie : 2 Ans

Compatibilité : Linux

Attache possible : Oui

Capuchon : Oui

Rel : 1001-01-11-00-15

Clé USB Chien

Commande Minimum : **100 PIECES**

Délais de livraison : **15 JOURS**

Garantie : **2 Ans**



Détails Techniques

Capacités disponibles : 128Mb, 256Mb, 512Mb, 1Go, 2Go, 4Go, 8Go, 16Go

Méthodes de marquage : Tampographie

Vitesse en lecture : 950 Ko/S (USB1.1), 12.0 Mo/S(USB2.0)

Vitesse en écriture : 860 Ko/S (USB1.1), 9.0 Mo/S (USB2.0)

Alimentation : Par usb, aucune batterie nécessaire

Couleurs Disponibles : Sur Demande

Taxes Applicables : Taxe SORECO, Eco participation DEEE

Dimensions : SUR MESURE

Poids : 35 g

Matières : PVC souple

Garantie : 2 Ans

Compatibilité : Linux

Attache possible : Oui

Capuchon : Oui

Aspect : Mat, Brillant

Rel : 1001-01-11-00-10

Clé USB Chien Loup

Commande Minimum : **100 PIECES**

Délais de livraison : **15 JOURS**

Garantie : **2 Ans**



Détails Techniques

Capacités disponibles : 128Mb, 256Mb, 512Mb, 1Go, 2Go, 4Go, 8Go, 16Go

Méthodes de marquage : Tampographie

Vitesse en lecture : 950 Ko/S (USB1.1), 12.0 Mo/S(USB2.0)

Vitesse en écriture : 860 Ko/S (USB1.1), 9.0 Mo/S (USB2.0)

Alimentation : Par usb, aucune batterie nécessaire

Couleurs Disponibles : Sur Demande

Taxes Applicables : Taxe SORECO, Eco participation DEEE

Dimensions : SUR MESURE

Poids : 35 g

Matières : PVC souple

Garantie : 2 Ans

Compatibilité : Linux

Attache possible : Oui

Capuchon : Oui

Aspect : Mat, Brillant

Rel : 1001-01-11-00-15

Cle USB Cartoon

Commande Minimum : **100 PIECES**

Délais de livraison : **15 JOURS**

Garantie : **2 Ans**



Détails Techniques

Capacités disponibles : 128Mb, 256Mb, 512Mb, 1Go, 2Go, 4Go, 8Go, 16Go

Méthodes de marquage : Tampographie

Vitesse en lecture : 950 Ko/S (USB1.1), 12.0 Mo/S(USB2.0)

Vitesse en écriture : 860 Ko/S (USB1.1), 9.0 Mo/S (USB2.0)

Alimentation : Par usb, aucune batterie nécessaire

Couleurs Disponibles : Jaune, Marron, Noir, Rose

Taxes Applicables : Taxe SORECO, Eco participation DEEE

Dimensions : SUR MESURE

Poids : 15 g

Matières : PVC souple

Garantie : 2 Ans

Compatibilité : Linux

Attache possible : Oui

Capuchon : Oui

Aspect : Mat, Brillant

Rel : 1001-01-11-00-10

Clé USB Gecko

Commande Minimum : **100 PIECES**

Délais de livraison : **15 JOURS**

Garantie : **2 Ans**



Détails Techniques

Capacités disponibles : 128Mb, 256Mb, 512Mb, 1Go, 2Go, 4Go, 8Go, 16Go

Méthodes de marquage : Tampographie

Vitesse en lecture : 950 Ko/S (USB1.1), 12.0 Mo/S(USB2.0)

Vitesse en écriture : 860 Ko/S (USB1.1), 9.0 Mo/S (USB2.0)

Alimentation : Par usb, aucune batterie nécessaire

Couleurs Disponibles : Sur Demande

Taxes Applicables : Taxe SORECO, Eco participation DEEE

Dimensions : SUR MESURE

Poids : 35 g

Matières : PVC souple

Garantie : 2 Ans

Compatibilité : Linux

Attache possible : Oui

Capuchon : Oui

Aspect : Mat, Brillant

Rel : 1001-01-11-00-15

Clé USB Grand Dauphin

Commande Minimum : **100 PIECES**

Délais de livraison : **15 JOURS**

Garantie : **2 Ans**



Détails Techniques

Capacités disponibles : 128Mb, 256Mb, 512Mb, 1Go, 2Go, 4Go, 8Go, 16Go

Méthodes de marquage : Tampographie

Vitesse en lecture : 950 Ko/S (USB1.1), 12.0 Mo/S(USB2.0)

Vitesse en écriture : 860 Ko/S (USB1.1), 9.0 Mo/S (USB2.0)

Alimentation : Par usb, aucune batterie nécessaire

Couleurs Disponibles : Sur Demande

Taxes Applicables : Taxe SORECO, Eco participation DEEE

Dimensions : SUR MESURE

Poids : 35 g

Matières : PVC souple

Garantie : 2 Ans

Compatibilité : Linux

Attache possible : Oui

Capuchon : Oui

Aspect : Mat, Brillant

Rel : 1001-01-11-00-15

Clé USB Dauphin

Commande Minimum : **100 PIECES**

Délais de livraison : **15 JOURS**

Garantie : **2 Ans**



Détails Techniques

Capacités disponibles : 128Mb, 256Mb, 512Mb, 1Go, 2Go, 4Go, 8Go, 16Go

Méthodes de marquage : Tampographie

Vitesse en lecture : 950 Ko/S (USB1.1), 12.0 Mo/S(USB2.0)

Vitesse en écriture : 860 Ko/S (USB1.1), 9.0 Mo/S (USB2.0)

Alimentation : Par usb, aucune batterie nécessaire

Couleurs Disponibles : Bleu Ciel, Sur Demande, Bleu Nuit, Blanc

Taxes Applicables : Taxe SORECO, Eco participation DEEE

Dimensions : SUR MESURE

Poids : 35 g

Matières : PVC souple

Garantie : 2 Ans

Compatibilité : Linux

Attache possible : Oui

Capuchon : Oui

Aspect : Mat, Brillant

Rel : 1001-01-11-00-15

Clé USB Tortue

Commande Minimum : **100 PIECES**

Délais de livraison : **15 JOURS**

Garantie : **2 Ans**



Détails Techniques

Capacités disponibles : 128Mb, 256Mb, 512Mb, 1Go, 2Go, 4Go, 8Go, 16Go

Méthodes de marquage : Tampographie

Vitesse en lecture : 950 Ko/S (USB1.1), 12.0 Mo/S(USB2.0)

Vitesse en écriture : 860 Ko/S (USB1.1), 9.0 Mo/S (USB2.0)

Alimentation : Par usb, aucune batterie nécessaire

Couleurs Disponibles : Vert, Sur Demande

Taxes Applicables : Taxe SORECO, Eco participation DEEE

Dimensions : SUR MESURE

Poids : 35 g

Matières : Plastique, PVC souple

Garantie : 2 Ans

Compatibilité : Linux

Attache possible : Oui

Capuchon : Non

Aspect : Mat, Brillant

Rel : 1001-01-11-00-15

Clé USB Kangourou

Commande Minimum : **100 PIECES**

Délais de livraison : **15 JOURS**

Garantie : **2 Ans**



Détails Techniques

Capacités disponibles : 128Mb, 256Mb, 512Mb, 1Go, 2Go, 4Go, 8Go, 16Go

Méthodes de marquage : Tampographie

Vitesse en lecture : 950 Ko/S (USB1.1), 12.0 Mo/S(USB2.0)

Vitesse en écriture : 860 Ko/S (USB1.1), 9.0 Mo/S (USB2.0)

Alimentation : Par usb, aucune batterie nécessaire

Couleurs Disponibles : Orange, Sur Demande, Blanc

Taxes Applicables : Taxe SORECO, Eco participation DEEE

Dimensions : SUR MESURE

Poids : 35 g

Matières : PVC souple

Garantie : 2 Ans

Compatibilité : Linux

Attache possible : Non

Capuchon : Oui

Rel : 1001-01-11-00-15

Clé USB Léopard

Commande Minimum : **100 PIECES**

Délais de livraison : **15 JOURS**

Garantie : **2 Ans**



Détails Techniques

Capacités disponibles : 128Mb, 256Mb, 512Mb, 1Go, 2Go, 4Go, 8Go, 16Go

Méthodes de marquage : Tampographie

Vitesse en lecture : 950 Ko/S (USB1.1), 12.0 Mo/S(USB2.0)

Vitesse en écriture : 860 Ko/S (USB1.1), 9.0 Mo/S (USB2.0)

Alimentation : Par usb, aucune batterie nécessaire

Couleurs Disponibles : Sur Demande

Taxes Applicables : Taxe SORECO, Eco participation DEEE

Dimensions : SUR MESURE

Poids : 35 g

Matières : PVC souple

Garantie : 2 Ans

Compatibilité : Linux

Attache possible : Oui

Capuchon : Oui

Aspect : Mat, Brillant

Rel : 1001-01-11-00-15

Clé USB Ours

Commande Minimum : **100 PIECES**

Délais de livraison : **15 JOURS**

Garantie : **2 Ans**



Détails Techniques

Capacités disponibles : 128Mb, 256Mb, 512Mb, 1Go, 2Go, 4Go, 8Go, 16Go

Vitesse en lecture : 950 Ko/S (USB1.1), 12.0 Mo/S(USB2.0)

Vitesse en écriture : 860 Ko/S (USB1.1), 9.0 Mo/S (USB2.0)

Alimentation : Par usb, aucune batterie nécessaire

Couleurs Disponibles : Sur Demande, Blanc

Taxes Applicables : Taxe SORECOP, Eco participation DEEE

Dimensions : SUR MESURE

Poids : 35 g

Matières : PVC souple

Garantie : 2 Ans

Compatibilité : Linux

Attache possible : Oui

Capuchon : Oui

Aspect : Mat, Brillant

Rel : 1001-01-11-00-15

Cle USB Girafe

Commande Minimum : **100 PIECES**

Délais de livraison : **15 JOURS**

Garantie : **2 Ans**



Détails Techniques

Capacités disponibles : 128Mb, 256Mb, 512Mb, 1Go, 2Go, 4Go, 8Go, 16Go

Méthodes de marquage : Tampographie

Vitesse en lecture : 950 Ko/S (USB1.1), 12.0 Mo/S(USB2.0)

Vitesse en écriture : 860 Ko/S (USB1.1), 9.0 Mo/S (USB2.0)

Alimentation : Par usb, aucune batterie nécessaire

Couleurs Disponibles : Sur Demande

Taxes Applicables : Taxe SORECO, Eco participation DEEE

Dimensions : SUR MESURE

Poids : 35 g

Matières : PVC souple

Garantie : 2 Ans

Compatibilité : Linux

Attache possible : Oui

Capuchon : Oui

Aspect : Mat, Brillant

Rel : 1001-01-11-00-15

Clé USB Poisson Clown

Commande Minimum : **100 PIECES**

Délais de livraison : **15 JOURS**

Garantie : **2 Ans**



Détails Techniques

Capacités disponibles : 128Mb, 256Mb, 512Mb, 1Go, 2Go, 4Go, 8Go, 16Go

Méthodes de marquage : Tampographie

Vitesse en lecture : 950 Ko/S (USB1.1), 12.0 Mo/S(USB2.0)

Vitesse en écriture : 860 Ko/S (USB1.1), 9.0 Mo/S (USB2.0)

Alimentation : Par usb, aucune batterie nécessaire

Couleurs Disponibles : Rouge, Sur Demande, Blanc

Taxes Applicables : Taxe SORECO, Eco participation DEEE

Dimensions : SUR MESURE

Poids : 35 g

Matières : PVC souple

Garantie : 2 Ans

Notice : Non

Compatibilité : Linux

Attache possible : Non

Capuchon : Oui

Aspect : Mat, Brillant

Rel : 1001-01-11-00-15

Clé USB Trombone Slim

Commande Minimum : **100 PIECES**

Délais de livraison : **10 JOURS**

Garantie : **2 Ans**



Détails Techniques

Capacités disponibles : 128Mb, 256Mb, 512Mb, 1Go, 2Go, 4Go, 8Go, 16Go

Méthodes de marquage : Tampographie, Gravure Laser

Vitesse en lecture : 950 Ko/S (USB1.1), 12.0 Mo/S(USB2.0)

Vitesse en écriture : 860 Ko/S (USB1.1), 9.0 Mo/S (USB2.0)

Alimentation : Par usb, aucune batterie nécessaire

Couleurs Disponibles : Vert, Bleu Ciel, Noir, Orange, Rose, Cyan

Taxes Applicables : Taxe SORECOP, Eco participation DEEE

Dimensions : 50 x 12 x 3 mm

Poids : 8 g

Matières : Metal

Garantie : 2 Ans

Compatibilité : Linux

Attache possible : Non

Capuchon : Non

Aspect : Brillant

Rel : 1001-01-11-00-05

Cle USB Trombone Metal

Commande Minimum : **100 PIECES**

Délais de livraison : **10 JOURS**

Garantie : **2 Ans**



Détails Techniques

Capacités disponibles : 128Mb, 256Mb, 512Mb, 1Go, 2Go, 4Go, 8Go, 16Go

Méthodes de marquage : Tampographie, Gravure Laser

Vitesse en lecture : 950 Ko/S (USB1.1), 12.0 Mo/S(USB2.0)

Vitesse en écriture : 860 Ko/S (USB1.1), 9.0 Mo/S (USB2.0)

Alimentation : Par usb, aucune batterie nécessaire

Couleurs Disponibles : Noir, Argent

Taxes Applicables : Taxe SORECOP, Eco participation DEEE

Dimensions : 40 x 12 x 7 mm

Poids : 6 g

Matières : Metal

Garantie : 2 Ans

Compatibilité : Linux

Attache possible : Non

Capuchon : Non

Aspect : Brillant

Rel : 1001-01-11-00-05

Cle USB Trombone Couleur

Commande Minimum : **100 PIECES**

Délais de livraison : **15 JOURS**

Garantie : **2 Ans**



Détails Techniques

Capacités disponibles : 128Mb, 256Mb, 512Mb, 1Go, 2Go, 4Go, 8Go, 16Go

Méthodes de marquage : Tampographie

Vitesse en lecture : 950 Ko/S (USB1.1), 12.0 Mo/S(USB2.0)

Vitesse en écriture : 860 Ko/S (USB1.1), 9.0 Mo/S (USB2.0)

Alimentation : Par usb, aucune batterie nécessaire

Couleurs Disponibles : Rouge, Vert, Noir, Sur Demande, Blanc

Taxes Applicables : Taxe SORECO, Eco participation DEEE

Dimensions : 38 x 13 x 3 mm

Poids : 3 g

Matières : ABS

Garantie : 2 Ans

Compatibilité : Windows 2000-XP-Vista-Seven-8, Mac OS, Linux

Attache possible : Non

Capuchon : Non

Aspect : Mat

Rel : 1001-01-11-00-05

Cle USB Lingot Argent

Commande Minimum : **100 PIECES**

Délais de livraison : **10 JOURS**

Garantie : **2 Ans**



Détails Techniques

Capacités disponibles : 128Mb, 256Mb, 512Mb, 1Go, 2Go, 4Go, 8Go, 16Go

Méthodes de marquage : Gravure Laser

Vitesse en lecture : 950 Ko/S (USB1.1), 12.0 Mo/S(USB2.0)

Vitesse en écriture : 860 Ko/S (USB1.1), 9.0 Mo/S (USB2.0)

Alimentation : Par usb, aucune batterie nécessaire

Couleurs Disponibles : Argent

Taxes Applicables : Taxe SORECOP, Eco participation DEEE

Dimensions : 66 x 22 x 11 mm

Poids : 44 g

Matières : Metal

Garantie : 2 Ans

Compatibilité : Linux

Attache possible : Non

Capuchon : Non

Aspect : Brillant

Rel : 1001-01-11-00-07

Clé USB Lingot Or

Commande Minimum : **100 PIECES**

Délais de livraison : **15 JOURS**

Garantie : **2 Ans**



Détails Techniques

Capacités disponibles : 128Mb, 256Mb, 512Mb, 1Go, 2Go, 4Go, 8Go, 16Go

Méthodes de marquage : Gravure Laser

Vitesse en lecture : 950 Ko/S (USB1.1), 12.0 Mo/S(USB2.0)

Vitesse en écriture : 860 Ko/S (USB1.1), 9.0 Mo/S (USB2.0)

Alimentation : Par usb, aucune batterie nécessaire

Couleurs Disponibles : Or

Taxes Applicables : Taxe SORECOP, Eco participation DEEE

Dimensions : 66 x 22 x 11 mm

Poids : 44 g

Matières : Metal

Garantie : 2 Ans

Compatibilité : Linux

Attache possible : Non

Capuchon : Non

Aspect : Brillant

Rel : 1001-01-11-00-07

Clé USB Coeur

Commande Minimum : **100 PIECES**

Délais de livraison : **10 JOURS**

Garantie : **2 Ans**



Détails Techniques

Capacités disponibles : 128Mb, 256Mb, 512Mb, 1Go, 2Go, 4Go, 8Go, 16Go

Méthodes de marquage : Tampographie

Vitesse en lecture : 950 Ko/S (USB1.1), 12.0 Mo/S(USB2.0)

Vitesse en écriture : 860 Ko/S (USB1.1), 9.0 Mo/S (USB2.0)

Alimentation : Par usb, aucune batterie nécessaire

Couleurs Disponibles : Rouge, Sur Demande

Taxes Applicables : Taxe SORECOP, Eco participation DEEE

Dimensions : 48 X 42 X 15 MM

Poids : 10 g

Matières : ABS

Garantie : 2 Ans

Compatibilité : Linux

Attache possible : Oui

Capuchon : Oui

Aspect : Brillant

Rel : 1001-01-11-00-04

Clé USB Coeur Metal Strass

Commande Minimum : **100 PIECES**

Délais de livraison : **10 JOURS**

Garantie : **2 Ans**



Détails Techniques

Capacités disponibles : 128Mb, 256Mb, 512Mb, 1Go, 2Go, 4Go, 8Go, 16Go

Méthodes de marquage : Gravure Laser

Vitesse en lecture : 950 Ko/S (USB1.1), 12.0 Mo/S(USB2.0)

Vitesse en écriture : 860 Ko/S (USB1.1), 9.0 Mo/S (USB2.0)

Alimentation : Par usb, aucune batterie nécessaire

Couleurs Disponibles : Argent

Taxes Applicables : Taxe SORECOP, Eco participation DEEE

Dimensions : 40 X 40 X 10 MM

Poids : 40 g

Matières : Metal

Garantie : 2 Ans

Compatibilité : Linux

Attache possible : Oui

Capuchon : Oui

Aspect : Brillant

Rel : 1001-01-11-00-07

Clé USB Crayon

Commande Minimum : **100 PIECES**

Délais de livraison : **15 JOURS**

Garantie : **2 Ans**



Détails Techniques

Capacités disponibles : 128Mb, 256Mb, 512Mb, 1Go, 2Go, 4Go, 8Go, 16Go

Méthodes de marquage : Tampographie

Vitesse en lecture : 950 Ko/S (USB1.1), 12.0 Mo/S(USB2.0)

Vitesse en écriture : 860 Ko/S (USB1.1), 9.0 Mo/S (USB2.0)

Alimentation : Par usb, aucune batterie nécessaire

Couleurs Disponibles : Sur Demande

Taxes Applicables : Taxe SORECO, Eco participation DEEE

Dimensions : SUR MESURE

Poids : 30 g

Matières : PVC souple

Garantie : 2 Ans

Compatibilité : Linux

Attache possible : Non

Capuchon : Oui

Aspect : Mat

Rel : 1001-01-11-00-10

Clé USB Etiquette

Commande Minimum : **100 PIECES**

Délais de livraison : **15 JOURS**

Garantie : **2 Ans**



Détails Techniques

Capacités disponibles : 128Mb, 256Mb, 512Mb, 1Go, 2Go, 4Go, 8Go, 16Go

Méthodes de marquage : Tampographie

Vitesse en lecture : 950 Ko/S (USB1.1), 12.0 Mo/S(USB2.0)

Vitesse en écriture : 860 Ko/S (USB1.1), 9.0 Mo/S (USB2.0)

Alimentation : Par usb, aucune batterie nécessaire

Couleurs Disponibles : Sur Demande

Taxes Applicables : Taxe SORECO, Eco participation DEEE

Dimensions : SUR MESURE

Poids : 30 g

Matières : PVC souple

Garantie : 2 Ans

Compatibilité : Linux

Attache possible : Oui

Capuchon : Non

Aspect : Mat

Rel : 1001-01-11-00-10

Clé USB Dossier

Commande Minimum : **100 PIECES**

Délais de livraison : **15 JOURS**

Garantie : **2 Ans**



Détails Techniques

Capacités disponibles : 128Mb, 256Mb, 512Mb, 1Go, 2Go, 4Go, 8Go, 16Go

Méthodes de marquage : Tampographie

Vitesse en lecture : 950 Ko/S (USB1.1), 12.0 Mo/S(USB2.0)

Vitesse en écriture : 860 Ko/S (USB1.1), 9.0 Mo/S (USB2.0)

Alimentation : Par usb, aucune batterie nécessaire

Couleurs Disponibles : Jaune, Sur Demande

Taxes Applicables : Taxe SORECO, Eco participation DEEE

Dimensions : SUR MESURE

Poids : 20 g

Matières : PVC souple

Garantie : 2 Ans

Compatibilité : Linux

Attache possible : Non

Capuchon : Non

Aspect : Mat

Rel : 1001-01-11-00-05

Clé USB Crayon Papier

Commande Minimum : **100 PIECES**

Délais de livraison : **15 JOURS**

Garantie : **2 Ans**



Détails Techniques

Capacités disponibles : 128Mb, 256Mb, 512Mb, 1Go, 2Go, 4Go, 8Go, 16Go

Méthodes de marquage : Gravure Laser

Vitesse en lecture : 950 Ko/S (USB1.1), 12.0 Mo/S(USB2.0)

Vitesse en écriture : 860 Ko/S (USB1.1), 9.0 Mo/S (USB2.0)

Alimentation : Par usb, aucune batterie nécessaire

Couleurs Disponibles : Noir, Sur Demande

Taxes Applicables : Taxe SORECO, Eco participation DEEE

Dimensions : 72 X 15 MM

Poids : 13 g

Matières : Bois, Papier

Garantie : 2 Ans

Compatibilité : Linux

Attache possible : Non

Capuchon : Oui

Aspect : Mat

Rel : 1001-01-11-00-07

Clé USB Règle

Commande Minimum : **100 PIECES**

Délais de livraison : **15 JOURS**

Garantie : **1 An**

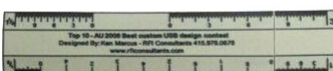
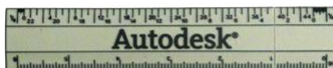

Détails Techniques

Capacités disponibles : 128Mb, 256Mb, 512Mb, 1Go, 2Go, 4Go, 8Go, 16Go

Méthodes de marquage : Tampographie

Vitesse en lecture : 950 Ko/S (USB1.1), 12.0 Mo/S(USB2.0)

Vitesse en écriture : 860 Ko/S (USB1.1), 9.0 Mo/S (USB2.0)

Alimentation : Par usb, aucune batterie nécessaire

Couleurs Disponibles : Gris, Sur Demande

Taxes Applicables : Taxe SORECO, Eco participation DEEE

Dimensions : SUR MESURE

Poids : 30 g

Matières : PVC souple

Garantie : 1 An

Compatibilité : Linux

Attache possible : Oui

Capuchon : Oui

Clé USB Pot de Colle

Commande Minimum : **100 PIECES**

Délais de livraison : **15 JOURS**

Garantie : **2 Ans**



Détails Techniques

Capacités disponibles : 128Mb, 256Mb, 512Mb, 1Go, 2Go, 4Go, 8Go, 16Go

Méthodes de marquage : Tampographie

Vitesse en lecture : 950 Ko/S (USB1.1), 12.0 Mo/S(USB2.0)

Vitesse en écriture : 860 Ko/S (USB1.1), 9.0 Mo/S (USB2.0)

Alimentation : Par usb, aucune batterie nécessaire

Couleurs Disponibles : Sur Demande

Taxes Applicables : Taxe SORECO, Eco participation DEEE

Dimensions : SUR MESURE

Poids : 20 g

Matières : PVC souple

Garantie : 2 Ans

Compatibilité : Linux

Attache possible : Non

Capuchon : Oui

Aspect : Mat, Brillant

Rel : 1001-01-11-00-10

Cle USB Lipstick

Commande Minimum : **100 PIECES**

Délais de livraison : **15 JOURS**

Garantie : **2 Ans**



Détails Techniques

Capacités disponibles : 128Mb, 256Mb, 512Mb, 1Go, 2Go, 4Go, 8Go, 16Go

Méthodes de marquage : Tampographie

Vitesse en lecture : 950 Ko/S (USB1.1), 12.0 Mo/S(USB2.0)

Vitesse en écriture : 860 Ko/S (USB1.1), 9.0 Mo/S (USB2.0)

Alimentation : Par usb, aucune batterie nécessaire

Couleurs Disponibles : Noir, Argent

Taxes Applicables : Taxe SORECOP, Eco participation DEEE

Dimensions : 98 x 17 mm

Poids : 12 g

Matières : ABS

Garantie : 2 Ans

Compatibilité : Linux

Attache possible : Non

Capuchon : Oui

Aspect : Brillant

Rel : 1001-01-11-00-07

Cle USB Mini Lipstick

Commande Minimum : **100 PIECES**

Délais de livraison : **10 JOURS**

Garantie : **2 Ans**



Détails Techniques

Capacités disponibles : 128Mb, 256Mb, 512Mb, 1Go, 2Go, 4Go, 8Go, 16Go

Méthodes de marquage : Tampographie

Vitesse en lecture : 950 Ko/S (USB1.1), 12.0 Mo/S(USB2.0)

Vitesse en écriture : 860 Ko/S (USB1.1), 9.0 Mo/S (USB2.0)

Alimentation : Par usb, aucune batterie nécessaire

Couleurs Disponibles : Rouge, Noir

Taxes Applicables : Taxe SORECOP, Eco participation DEEE

Dimensions : 63 x 17 mm

Poids : 10 g

Matières : ABS

Garantie : 2 Ans

Compatibilité : Linux

Attache possible : Non

Capuchon : Oui

Aspect : Brillant

Rel : 1001-01-11-00-07

Clé Usb Rouge A Levre

Commande Minimum : **100 PIECES**

Délais de livraison : **15 JOURS**

Garantie : **2 Ans**



Détails Techniques

Capacités disponibles : 128Mb, 256Mb, 512Mb, 1Go, 2Go, 4Go, 8Go, 16Go

Méthodes de marquage : Tampographie

Vitesse en lecture : 950 Ko/S (USB1.1), 12.0 Mo/S(USB2.0)

Vitesse en écriture : 860 Ko/S (USB1.1), 9.0 Mo/S (USB2.0)

Alimentation : Par usb, aucune batterie nécessaire

Couleurs Disponibles : Jaune, Bleu Ciel, Rose

Taxes Applicables : Taxe SORECOP, Eco participation DEEE

Dimensions : 51 x 17 MM

Poids : 60 g

Matières : Aluminium

Garantie : 2 Ans

Compatibilité : Linux

Attache possible : Oui

Capuchon : Oui

Aspect : Brillant

Rel : 1001-01-11-00-05

Cle USB Logo Sur Mesure

Commande Minimum : **100 PIECES**

Délais de livraison : **10 JOURS**

Garantie : **2 Ans**



Détails Techniques

Capacités disponibles : 128Mb, 256Mb, 512Mb, 1Go, 2Go, 4Go, 8Go, 16Go

Méthodes de marquage : Dome Résine, Tampographie

Vitesse en lecture : 950 Ko/S (USB1.1), 12.0 Mo/S(USB2.0)

Vitesse en écriture : 860 Ko/S (USB1.1), 9.0 Mo/S (USB2.0)

Alimentation : Par usb, aucune batterie nécessaire

Couleurs Disponibles : Sur Demande

Taxes Applicables : Taxe SORECO, Eco participation DEEE

Dimensions : SUR MESURE

Poids : SUR MESURE

Matières : PVC souple

Garantie : 2 Ans

Compatibilité : Windows 2000-XP-Vista-Seven-8, Mac OS, Linux

Attache possible : Oui

Aspect : Mat, Brillant

Rel : 1001-01-11-00-06

Cle USB Sur Mesure Metal

Commande Minimum : **1000 PIECES**

Délais de livraison : **2 à 5 SEMAINES**

Garantie : **2 Ans**



Détails Techniques

Capacités disponibles : 128Mb, 256Mb, 512Mb, 1Go, 2Go, 4Go, 8Go, 16Go

Méthodes de marquage : Tampographie, Gravure Laser

Vitesse en lecture : 950 Ko/S (USB1.1), 12.0 Mo/S(USB2.0)

Vitesse en écriture : 860 Ko/S (USB1.1), 9.0 Mo/S (USB2.0)

Alimentation : Par usb, aucune batterie nécessaire

Couleurs Disponibles : Sur Demande, Argent

Taxes Applicables : Taxe SORECO, Eco participation DEEE

Dimensions : SUR MESURE

Poids : SUR MESURE

Matières : Aluminium, Metal

Garantie : 2 Ans

Compatibilité : Windows 2000-XP-Vista-Seven-8, Mac OS, Linux

Attache possible : Oui

Aspect : Mat, Brillant

Rel : 1001-01-11-00-15

Cle USB Sur Mesure PVC 2D

Commande Minimum : **100 PIECES**

Délais de livraison : **10 JOURS**

Garantie : **2 Ans**



Détails Techniques

Capacités disponibles : 128Mb, 256Mb, 512Mb, 1Go, 2Go, 4Go, 8Go, 16Go

Méthodes de marquage : Tampographie

Vitesse en lecture : 950 Ko/S (USB1.1), 12.0 Mo/S(USB2.0)

Vitesse en écriture : 860 Ko/S (USB1.1), 9.0 Mo/S (USB2.0)

Alimentation : Par usb, aucune batterie nécessaire

Couleurs Disponibles : Sur Demande

Taxes Applicables : Taxe SORECO, Eco participation DEEE

Dimensions : SUR MESURE

Poids : SUR MESURE

Matières : PVC souple

Garantie : 2 Ans

Compatibilité : Windows 2000-XP-Vista-Seven-8, Mac OS, Linux

Attache possible : Oui

Aspect : Mat, Brillant

Rel : 1001-01-11-00-06

Cle USB Sur Mesure PVC 3D

Commande Minimum : **100 PIECES**

Délais de livraison : **15 JOURS**

Garantie : **2 Ans**



Détails Techniques

Capacités disponibles : 128Mb, 256Mb, 512Mb, 1Go, 2Go, 4Go, 8Go, 16Go

Méthodes de marquage : Tampographie

Vitesse en lecture : 950 Ko/S (USB1.1), 12.0 Mo/S(USB2.0)

Vitesse en écriture : 860 Ko/S (USB1.1), 9.0 Mo/S (USB2.0)

Alimentation : Par usb, aucune batterie nécessaire

Couleurs Disponibles : Sur Demande

Taxes Applicables : Taxe SORECOP, Eco participation DEEE

Dimensions : SUR MESURE

Poids : SUR MESURE

Matières : PVC souple

Garantie : 2 Ans

Compatibilité : Windows 2000-XP-Vista-Seven-8, Mac OS, Linux

Attache possible : Oui

Aspect : Mat, Brillant

Rel : 1001-01-11-00-10

Cle USB Sur Mesure Doming

Commande Minimum : **100 PIECES**

Délais de livraison : **15 JOURS**

Garantie : **2 Ans**



Détails Techniques

Capacités disponibles : 128Mb, 256Mb, 512Mb, 1Go, 2Go, 4Go, 8Go, 16Go

Méthodes de marquage : Dome Résine

Vitesse en lecture : 950 Ko/S (USB1.1), 12.0 Mo/S(USB2.0)

Vitesse en écriture : 860 Ko/S (USB1.1), 9.0 Mo/S (USB2.0)

Alimentation : Par usb, aucune batterie nécessaire

Couleurs Disponibles : Sur Demande

Taxes Applicables : Taxe SORECOP, Eco participation DEEE

Dimensions : SUR MESURE

Poids : SUR MESURE

Matières : PVC souple

Garantie : 2 Ans

Compatibilité : Windows 2000-XP-Vista-Seven-8, Mac OS, Linux

Attache possible : Oui

Aspect : Mat, Brillant

Rel : 1001-01-11-00-10

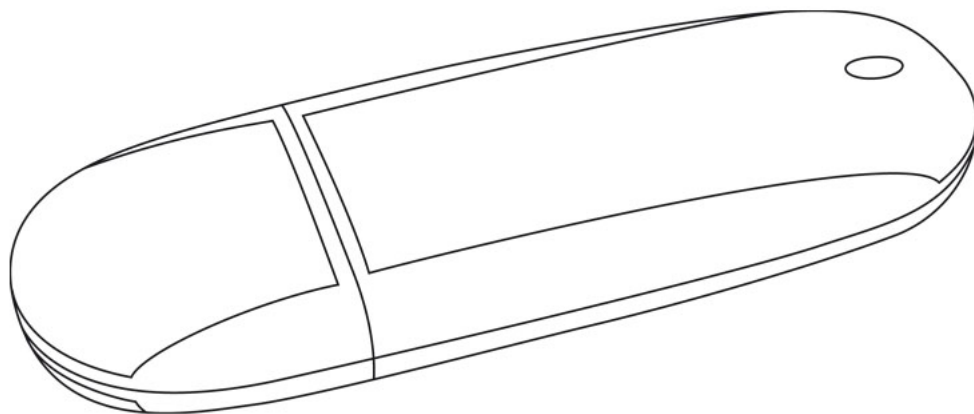

BC LABEL

Location de bornes photos numériques

2, chemin du Bout du Large
78540 Vernouillet 78540 France

Caillet C?line

E-mail : contact@bclabel.fr

Tel. : 0139281020

Fax : 0139281021